

Capteur de conduit de ventilation Pour l'humidité relative et la température Type A2G-70

Fiche technique WIKA TE 62.91



pour plus d'agréments,
voir page 4



Applications

- Pour la mesure de l'humidité relative et de la température des fluides gazeux dans des conduits de ventilation

Particularités

- Signal de sortie électrique 0 ... 10 VDC ou 4 ... 20 mA
- Signal de sortie Modbus®
- Montage simple
- Exécution compacte et robuste
- Sans entretien



Capteur de conduit de ventilation, type A2G-70, sans affichage LCD

Description

Le capteur de conduit de ventilation type A2G-70 est un capteur d'humidité relative avec mesure de température intégrée qui convient pour une installation directe sur des tuyauteries de ventilation circulaires ou des conduits de ventilation rectangulaires.

La bride d'installation réglable permet une installation rapide. L'affichage LCD lumineux offre une bonne lisibilité, même à distance. Le type A2G-70 est muni d'un couvercle sans vis pour un raccordement électrique et une mise en service rapides.

La mesure de l'humidité relative et de la température de l'air, en tant que base d'un contrôle et d'une régulation requis par les utilisateurs, gagne de plus en plus d'importance dans l'industrie de la ventilation et de la climatisation. Le type A2G-70 enregistre l'humidité relative et la température de l'air avec un capteur capacitif. Les signaux de capteur pour les deux paramètres de mesure sont transmis au contrôle/à la régulation ou à l'automatisation du bâtiment avec des signaux de sortie analogiques (0 ... 10 V, 4 ... 20 mA) ou un protocole numérique Modbus®.

Spécifications

Capteur de conduit de ventilation, type A2G-70	
Version	<ul style="list-style-type: none">■ Version sans affichage LCD■ Version avec affichage LCD
Etendue de mesure	
Température	0 ... 50 °C [32 ... 122 °F]
Humidité relative	0 ... 100 %
Incertitude	
Température	< 0,5 °C [0,9 °F]
Humidité relative	±3 % (avec étendue de mesure 0 ... 90 %)
Alimentation U_B	24 VAC ou 24 VDC ±10 %
Consommation électrique	Max. 110 mA
Raccordement électrique	Presse-étoupe M16 Bornes à vis max. 1,5 mm ²
Signal de sortie	<ul style="list-style-type: none">■ 0 ... 10 VDC, charge minimale 1 kΩ■ 4 ... 20 mA, charge min. 20 Ω, max. 500 Ω■ Modbus®
Matériau	
Boîtier	Plastique (ABS)
Capot	Polycarbonate
Plongeur	Plastique (ABS)
Bride de montage	LLPDP
Températures admissibles	
Fonctionnement	0 ... 50 °C [32 ... 122 °F] (au capteur)
Ambiante	-20 ... +70 °C [-4 ... +158 °F]
Humidité relative	0 ... 95 %, sans condensation
Indice de protection selon CEI/EN 60529	IP54
Poids	150 g
Installation	Au moyen d'une bride d'installation réglable

Version Modbus®

Communication Modbus®	
Protocole	Modbus® via interface série
Mode de transfert	RTU
Interface	RS-485
Format d'octet	(11 bits) en mode RTU Système de codage : binaire 8 bits Bits par octet : <ul style="list-style-type: none">- 1 bit de départ- 8 bits de données, le bit le moins significatif est envoyé en premier- 1 bit pour la parité- 1 bit d'arrêt
Taux de baud	9.600, 19.200, 38.400 - à choisir dans le menu de configuration
Adresses Modbus®	1 ... 247 adresses à choisir dans le menu de configuration

Raccordement électrique

Signal de sortie DC 0 ... 10 V

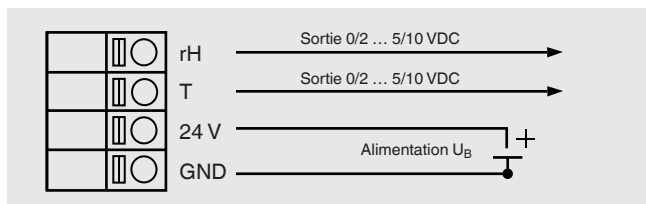

Signal de sortie 4 ... 20 mA

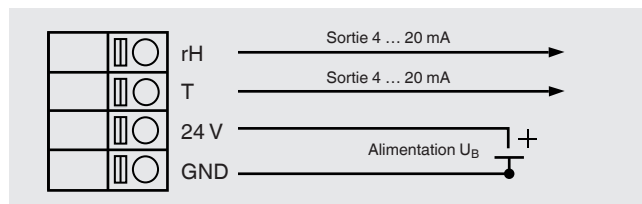

Signal de sortie Modbus®

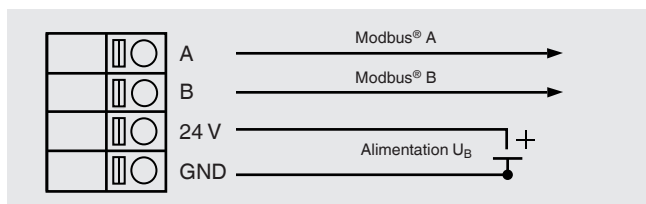



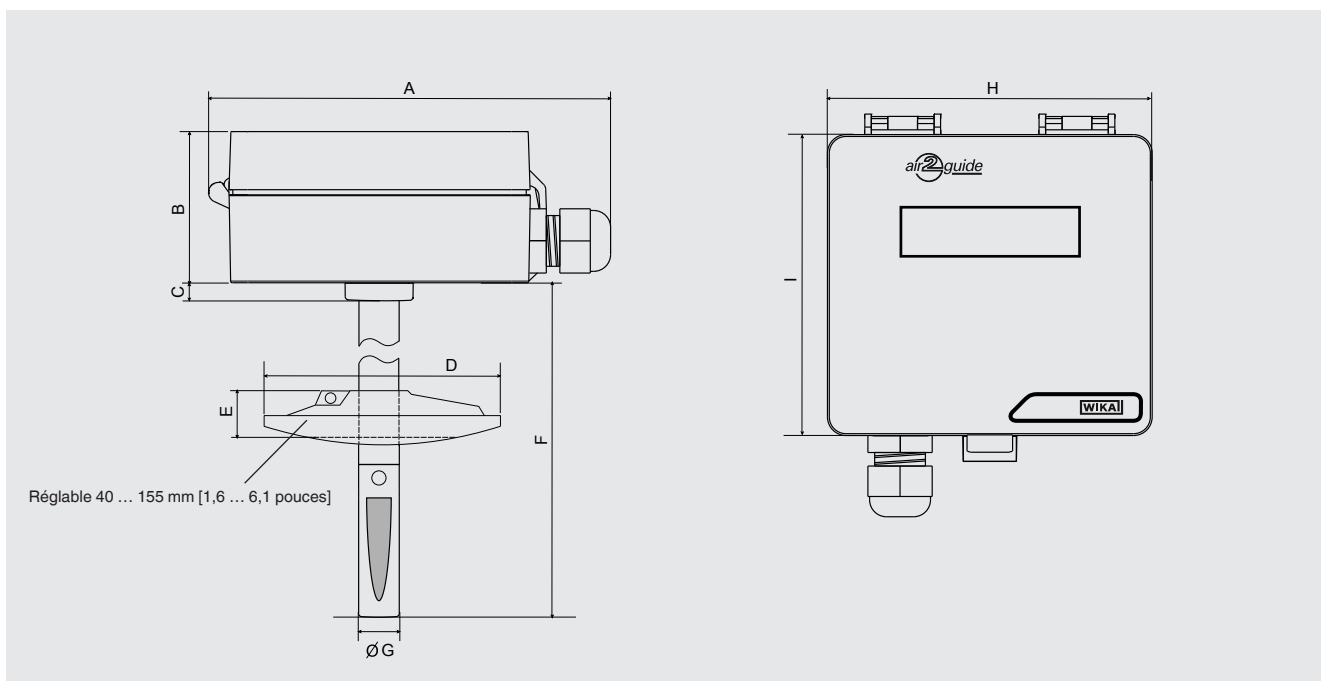

Dimensions en mm [pouces]



Dimensions en mm [pouces]

A	B	C	D	E	F	Ø G	H	I
119 [4,69]	45 [1,77]	5,2 [0,2]	70 [2,76]	15 [0,59]	188 [7,4]	12 [0,47]	95,5 [3,76]	88,5 [3,48]

Agréments

Logo	Description	Pays
	Déclaration de conformité CE	Union européenne
	Directive CEM	
	Conformité RoHS	
	Directive WEEE	
	EAC (option) Certificat d'importation	Communauté économique eurasiatique
	KazInMetr (option) Métrologie	Kazakhstan
-	MTSCHS (option) Autorisation pour la mise en service	Kazakhstan
	Uzstandard (option) Métrologie	Ouzbékistan

Certificats (option)

- Relevé de contrôle 2.2

Agréments et certificats, voir site web

Informations de commande

Type / Version / Signal de sortie / Options

© 08/2008 WIKA Alexander Wiegand SE & Co. KG, tous droits réservés.
Les spécifications mentionnées ci-dessus correspondent à l'état actuel de la technologie au moment de l'édition du document.
Nous nous réservons le droit de modifier les spécifications et matériaux.

