

Modes d'emploi  
Manual de instrucciones

Manomètre numérique type CPG1200

FR

Manómetro digital modelo CPG1200

ES



Digital pressure gauge model CPG1200



|           |                                   |             |               |
|-----------|-----------------------------------|-------------|---------------|
| <b>FR</b> | <b>Mode d'emploi type CPG1200</b> | <b>Page</b> | <b>3 - 76</b> |
|-----------|-----------------------------------|-------------|---------------|

|           |   |               |                 |
|-----------|---|---------------|-----------------|
| <b>ES</b> | <b>Manual de instrucciones modelo CPG1200</b> | <b>Página</b> | <b>77 - 150</b> |
|-----------|---|---------------|-----------------|

**Further languages can be found at [www.wika.com](http://www.wika.com).**

© 05/2023 WIKA Alexander Wiegand SE & Co. KG  
All rights reserved.  
WIKA® is a registered trademark in various countries.

Lire le mode d'emploi avant de commencer toute opération !  
A conserver pour une utilisation ultérieure !

¡Leer el manual de instrucciones antes de comenzar cualquier trabajo!  
¡Guardar el manual para una eventual consulta!

# Sommaire

|   |           |
|---|-----------|
| <b>1. Généralités</b>   | <b>6</b>  |
| 1.1 Abréviations, définitions . . . . .                                       | 7         |
| 1.2 Explications des symboles . . . . .                                       | 7         |
| <b>2. Présentation rapide</b>   | <b>8</b>  |
| 2.1 Vue générale . . . . .  | 8         |
| 2.2 Description . . . . .   | 8         |
| 2.3 Détail de la livraison . . . . .  | 9         |
| 2.4 Passeport du produit . . . . .  | 9         |
| <b>3. Sécurité</b>  | <b>10</b> |
| 3.1 Utilisation conforme à l'usage prévu . . . . .                            | 10        |
| 3.2 Utilisation inappropriée . . . . .  | 11        |
| 3.3 Qualification du personnel . . . . .                                      | 11        |
| 3.4 Etiquetage, marquages de sécurité . . . . .                               | 12        |
| <b>4. Transport, emballage et stockage</b>                                    | <b>14</b> |
| 4.1 Transport . . . . .   | 14        |
| 4.2 Emballage et stockage . . . . .   | 14        |
| <b>5. Conception et fonction</b>  | <b>15</b> |
| 5.1 Face avant . . . . .  | 15        |
| 5.2 Tension d'alimentation. . . . .   | 18        |
| 5.3 Interface USB . . . . .   | 18        |
| 5.4 Raccords process . . . . .  | 18        |
| 5.5 Liaison équipotentielle. . . . .  | 19        |
| 5.6 Options . . . . .   | 19        |
| 5.6.1 Capuchon de protection de l'instrument . . . . .                        | 19        |
| 5.6.2 Enregistreur de données intégré . . . . .                               | 19        |
| 5.6.3 Validation/activation ultérieure de l'enregistreur de données . . . . . | 20        |
| 5.6.4 Bluetooth® . . . . .  | 20        |
| <b>6. Mise en service, utilisation</b>  | <b>21</b> |
| 6.1 Montage de l'instrument . . . . .   | 22        |
| 6.1.1 Étanchéité du raccord process . . . . .                                 | 22        |
| 6.1.2 Installation de l'instrument . . . . .                                  | 23        |
| 6.2 Mise en service électrique . . . . .                                      | 23        |
| 6.2.1 Autonomie . . . . .   | 24        |
| 6.2.2 Fonctionnement sur secteur via l'unité d'alimentation USB. . . . .      | 25        |

|       |  |    |
|-------|--|----|
| 6.3   | Fonctionnement de l'instrument / Fonctions de base . . . . . | 27 |
| 6.3.1 | Allumage/extinction . . . . .                                | 27 |
| 6.3.2 | Réglage du point zéro . . . . .                              | 27 |
| 6.3.3 | MAX/MIN . . . . .  | 27 |

|           |  |           |
|-----------|--|-----------|
| <b>7.</b> | <b>Utilisation via les fonctions de menu</b>   | <b>28</b> |
| 7.1       | Présentation rapide des fonctions de menu . . . . .                                    | 28        |
| 7.2       | Mode de mesure . . . . .   | 32        |
| 7.2.1     | Unité de pression. . . . .   | 32        |
| 7.2.2     | Valeurs de crête . . . . .   | 32        |
| 7.2.3     | Température . . . . .  | 33        |
| 7.2.4     | Tare . . . . .   | 34        |
| 7.2.5     | Amortissement . . . . .  | 35        |
| 7.2.6     | Fréquence de mesure . . . . .  | 35        |
| 7.2.7     | Alerte . . . . .   | 36        |
| 7.2.8     | Densité . . . . .  | 37        |
| 7.2.9     | Niveau. . . . .  | 37        |
| 7.2.10    | Ajustage . . . . .   | 38        |
| 7.3       | Enregistreur . . . . .   | 39        |
| 7.3.1     | Démarrage / Arrêt . . . . .  | 39        |
| 7.3.2     | Intervalle . . . . .   | 40        |
| 7.3.3     | Durée . . . . .  | 41        |
| 7.3.4     | Temporisation . . . . .  | 41        |
| 7.3.5     | Annuler le dernier . . . . .   | 42        |
| 7.3.6     | Tout annuler . . . . .   | 42        |
| 7.3.7     | Renommer . . . . .   | 42        |
| 7.4       | Réglages . . . . .   | 43        |
| 7.4.1     | Bluetooth® . . . . .   | 43        |
| 7.4.2     | Langue . . . . .   | 43        |
| 7.4.3     | Heure de l'extinction automatique . . . . .  | 43        |
| 7.4.4     | Heure de l'extinction du rétro-éclairage . . . . .                                     | 44        |
| 7.4.5     | Unité définie par l'utilisateur . . . . .  | 45        |
| 7.4.6     | Réinitialisation aux valeurs usine . . . . .   | 46        |
| 7.5       | Communication avec le logiciel d'étalonnage WIKA-Cal . . . . .                         | 47        |
| 7.5.1     | Activation de Bluetooth® dans le CPG1200 . . . . .                                     | 47        |
| 7.5.2     | Configuration WIKA-Cal (possible également avec la version de démonstration) . . . . . | 48        |
| 7.5.3     | WIKA-Cal Log-Template . . . . .  | 50        |
| 7.6       | "myWIKa device" app . . . . .  | 51        |
| 7.7       | Mise à jour du micrologiciel . . . . .   | 52        |
| <b>8.</b> | <b>Dysfonctionnements</b>  | <b>54</b> |

|  |           |
|--|-----------|
| <b>9. Entretien, nettoyage et étalonnage</b>   | <b>55</b> |
| 9.1 Entretien . . . . .  | 55        |
| 9.2 Remplacement des piles . . . . .   | 55        |
| 9.3 Nettoyage . . . . .  | 57        |
| 9.4 Etalonnage . . . . .   | 58        |
| <b>10. Démontage, retour et mise au rebut</b>  | <b>59</b> |
| 10.1 Démontage . . . . .   | 59        |
| 10.2 Retour . . . . .  | 59        |
| 10.3 Mise au rebut . . . . .   | 60        |
| 10.3.1 Mise au rebut des appareils électriques équipés de piles installées de manière non permanente ou de piles rechargeables . . . . . | 60        |
| 10.3.2 Mise au rebut des piles . . . . .   | 61        |
| <b>11. Spécifications</b>  | <b>62</b> |
| 11.1 Spécifications pour le CPG1200 . . . . .  | 62        |
| 11.2 Standard radio . . . . .  | 66        |
| 11.2.1 IC warnings RSS-Gen & RSS-247 statement . . . . .   | 67        |
| 11.2.2 FCC warnings . . . . .  | 67        |
| 11.3 Agréments. . . . .  | 69        |
| 11.4 Certificats . . . . .   | 69        |
| 11.5 Dimensions en mm [pouces] . . . . .   | 70        |
| 11.5.1 Manomètre numérique. . . . .  | 70        |
| 11.5.2 Raccords process . . . . .  | 71        |
| <b>12. Accessoires</b>   | <b>73</b> |
| <b>Annexe 1 : Déclaration de conformité UE</b>   | <b>75</b> |
| <b>Annexe 2 : Déclaration de conformité du Royaume-Uni</b>   | <b>76</b> |

# 1. Généralités

## 1. Généralités

FR

- L'instrument décrit dans le mode d'emploi est fabriqué selon les dernières technologies en vigueur. Tous les composants sont soumis à des critères de qualité et d'environnement stricts durant la fabrication. Nos systèmes de gestion sont certifiés selon ISO 9001 et ISO 14001.
- Ce mode d'emploi donne des indications importantes concernant l'utilisation de l'instrument. Il est possible de travailler en toute sécurité avec ce produit en respectant toutes les consignes de sécurité et d'utilisation.
- Respecter les prescriptions locales de prévention contre les accidents et les prescriptions générales de sécurité en vigueur pour le domaine d'application de l'instrument.
- Le mode d'emploi fait partie de l'instrument et doit être conservé à proximité immédiate de l'instrument et accessible à tout moment pour le personnel qualifié. Confier le mode d'emploi à l'utilisateur ou propriétaire ultérieur de l'instrument.
- Le personnel qualifié doit, avant de commencer toute opération, avoir lu soigneusement et compris le mode d'emploi.
- En cas d'interprétation différente de la version traduite et de la version anglaise du mode d'emploi, c'est la version anglaise qui prévaut.
- Le cas échéant, la documentation fournie par le fournisseur est également considérée comme faisant partie du produit, en plus du présent mode d'emploi.
- Les conditions générales de vente mentionnées dans les documents de vente s'appliquent.
- Sous réserve de modifications techniques.
- Les étalonnages d'usine et les étalonnages DAkkS (équivalents COFRAC) sont effectués conformément aux normes internationales.
- Pour obtenir d'autres informations :
  - Site Internet : [www.wika.fr / www.wika.com](http://www.wika.fr / www.wika.com)
  - Fiche technique correspondante : CT 10.20
  - Contact : Tél. :+01 71 68 10 00  
[info@wika.fr](mailto:info@wika.fr)

14642539.01 07/2024 FR/ES

# 1. Généralités

FR

## 1.1 Abréviations, définitions

- Puce
- ▶ Instructions
- 1. ... x. Suivre les instructions étape par étape
- ⇒ Résultat des instructions
- Voir ... renvois

## 1.2 Explications des symboles



### **AVERTISSEMENT !**

... indique une situation présentant des risques susceptibles de provoquer la mort ou des blessures graves si elle n'est pas évitée.



### **ATTENTION !**

... indique une situation potentiellement dangereuse et susceptible de provoquer de légères blessures ou des dommages matériels et pour l'environnement si elle n'est pas évitée.



### **DANGER !**

... indique les dangers liés au courant électrique. Danger de blessures graves ou mortelles en cas de non respect des consignes de sécurité.



### **Information**

... met en exergue des conseils et recommandations utiles de même que des informations permettant d'assurer un fonctionnement efficace et normal.

## 2. Présentation rapide

### 2. Présentation rapide

#### 2.1 Vue générale

FR



- ① Affichage
- ② Connexion pour micro-USB type B
- ③ Contrôles
- ④ Raccord process

#### 2.2 Description

Le manomètre numérique type CPG1200 combine la haute précision de l'électronique numérique avec la manipulation simple et pratique d'un manomètre d'essai analogique. Grâce à une précision de  $\pm 0,5\%$  de la valeur pleine échelle ou  $\pm 0,25\%$  de la valeur pleine échelle, le CPG1200 peut être utilisé comme instrument d'étalonnage ou de référence pour diverses applications.

Selon la tâche et le domaine d'application, il peut être utilisé pour les applications suivantes :

- Test de pression hydrostatique
- Tests d'éclatement
- Mesure de fuite
- Réglage des points de seuil sur les pressostats
- Analyse des pressions de process
- Ou pour toute application nécessitant une mesure de pression de grande précision.

De nombreuses fonctions pouvant être définies par l'utilisateur sont intégrées dans le CPG1200.

- Enregistrement de données (uniquement en option)
- Taux d'échantillonnage
- Tare
- Amortissement
- Mise hors tension automatique
- Mesure min./max.

14642539.01 07/2024 FR/ES



## 2. Présentation rapide

Le CPG1200 est équipé d'une interface Micro-USB pour une transmission de données simple et résistante aux interférences - et peut être complété en option par Bluetooth® pour une communication sans fil.

Une fois que le manomètre numérique est configuré, les réglages peuvent être protégés par mot de passe pour éviter toute modification non autorisée de la configuration. La protection par mot de passe est uniquement mise en service via le logiciel d'étalonnage WIKA-Cal ou le logiciel WIKA-DCS gratuit.

FR

### 2.3 Détail de la livraison

- Manomètre numérique type CPG1200
- 3 piles alcalines AA de 1,5 V (incluses dans l'emballage)
- Mode d'emploi
- Certificat d'étalonnage
- Accessoires commandés

Comparer le détail de la livraison avec le bordereau de livraison.



Les nuances de couleur dépendantes du fabricant du boîtier ne conduisent à aucune diminution de la qualité.

### 2.4 Passeport du produit

Il existe trois façons d'accéder au passeport du produit spécifique à l'instrument.

- Via le code QR sur la plaque signalétique. Il n'est pas nécessaire de saisir le numéro de série. Il y a un accès direct aux données de l'instrument correspondant.
- Via la page des détails du produit de l'instrument.
- Via le lien dans le mode d'emploi.

Le passeport du produit se trouve sur la page produit ou directement sur l'application web correspondante.



[Application web](#)

### WIKA - numéro de série intelligent

Le numéro de série intelligent WIKA et l'application web correspondante sont l'outil central dans lequel toutes les informations requises sur l'instrument spécifique peuvent être trouvées.

## 2. Présentation rapide / 3. Sécurité

Après avoir entré le numéro de série intelligent dans l'application web, tous les détails spécifiques sur la version de l'instrument fabriquée sont affichés.

Sous le registre **“Passeport du produit”**, toutes les informations les plus importantes sur l'instrument, telles que étendue de mesure, précision, raccord process, date de fabrication etc. sont disponibles. Vous pouvez également télécharger des certificats (d'étalonnage) directement à partir de cet endroit.

Sous le registre **“Détails de l'article”**, d'autres détails de l'article sont indiqués, ainsi que des documents tels que la fiche technique et le mode d'emploi actuel.

Depuis cette vue, les informations requises peuvent être imprimées directement via la touche **[Imprimer la sélection]**. En cliquant sur la touche **[E-mail]**, un e-mail s'ouvre qui contient déjà le numéro de série intelligent de l'instrument actuellement appelé. L'e-mail peut être envoyé à n'importe quel destinataire, mais aussi, par exemple, à un contact WIKA correspondant afin de commander à nouveau exactement le même produit.

## 3. Sécurité

### 3.1 Utilisation conforme à l'usage prévu

Ce manomètre numérique CPG1200 peut être utilisé comme instrument d'étalonnage et aussi pour toute application (intérieure/extérieure) qui exige une mesure très précise des pressions pneumatiques ou hydrauliques.

Des étendues de mesure entre -1 ... 1.000 bar [-14,5 ... 15.000 psi] peuvent être mesurées.

Le CPG1200 ne doit être utilisé qu'avec des fluides du groupe 2 conformément à la directive 2014/68/UE article 13, qui sont considérés comme inoffensifs pour les parties en contact avec le fluide dans l'ensemble du domaine d'application de l'instrument. Ne pas utiliser le CPG1200 avec des fluides abrasifs ou visqueux ou avec de l'oxygène.



L'utilisation avec de l'oxygène est possible en option. Dans ce cas, contacter WIKA. Pour le détail des contacts, merci de consulter le chapitre 1 “Généralités” ou le dos du mode d'emploi.

L'utilisation de fluides instables, notamment l'hydrogène, doit être évitée.

Si le CPG1200 est utilisé dans des applications avec de l'huile comme le fluide de pression, assurez-vous qu'il n'est pas utilisé avec des combustibles ou des gaz directement après, car ceci peut conduire à des explosions dangereuses et mettre en danger le personnel et le matériel.

L'instrument est conçu et construit exclusivement pour une utilisation conforme à l'usage prévu décrit ici et ne doit être utilisé qu'en conséquence.

Les spécifications techniques mentionnées dans ce mode d'emploi doivent être respectées, voir le chapitre 11 "Spécifications".

En cas d'utilisation non conforme ou de fonctionnement de l'instrument en dehors des spécifications techniques, un arrêt et contrôle doivent être immédiatement effectués par un collaborateur autorisé du service de WIKA.

Traiter les instruments de mesure électroniques avec le soin requis (protéger l'instrument contre l'humidité, les chocs, les forts champs magnétiques, l'électricité statique et les températures extrêmes, n'introduire aucun objet dans l'instrument ou les ouvertures).

Aucune réclamation ne peut être recevable en cas d'utilisation non conforme à l'usage prévu.

### 3.2 Utilisation inappropriée



#### **AVERTISSEMENT !**

#### **Blessures physiques et dommages aux équipements et à l'environnement liés aux résidus de fluides**

Les restes de fluides se trouvant dans les transmetteurs de pression démontés peuvent mettre en danger les personnes, l'environnement ainsi que l'installation.

- ▶ Porter l'équipement de protection requis.
- ▶ Pour nettoyer l'instrument, voir chapitre 9.3 "Nettoyage".

Toute utilisation différente ou au-delà de l'utilisation prévue est considérée comme inappropriée, y compris :

- Utilisation de cet instrument dans des dispositifs de sécurité ou d'arrêt d'urgence
- Modifications non autorisées sur le transmetteur de pression
- Utilisation en zone explosive
- Utilisation avec des fluides abrasifs et visqueux

### 3.3 Qualification du personnel



Les opérations décrites dans ce mode d'emploi ne doivent être effectuées que par un personnel ayant la qualification décrite ci-après.

#### **Personnel qualifié**

Le personnel qualifié, autorisé par l'opérateur, est, en raison de sa formation spécialisée, de ses connaissances dans le domaine de l'instrumentation de mesure et de régulation et de son expérience, de même que de sa connaissance des réglementations nationales et des normes en vigueur, en mesure d'effectuer les travaux décrits et d'identifier de façon autonome les dangers potentiels.

## 3. Sécurité

Les conditions d'utilisation spéciales exigent également une connaissance adéquate, par ex. des liquides agressifs.

FR

### 3.4 Etiquetage, marquages de sécurité

La signalétique et les marquages de sécurité doivent être maintenus en état de lisibilité.

#### Position des plaques signalétiques



- ① Position de la plaque signalétique
- ② Position de l'étiquetage des piles
- ③ Position de l'étiquetage pour les informations générales

#### Plaque signalétique (exemple)

La plaque signalétique se trouve à l'arrière du CPG1200 sur le couvercle du compartiment des piles.

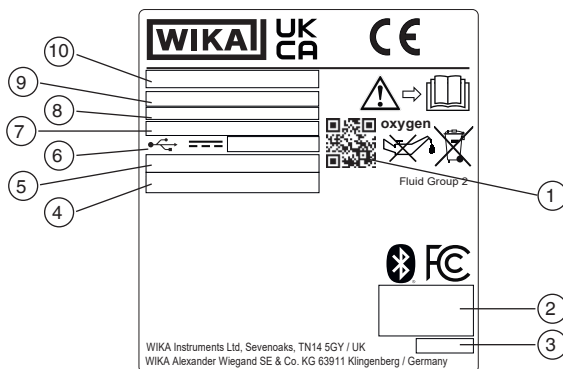

14642539.01 07/2024 FR/ES

### Etiquetage sur le raccord process

La plaque est située sur la moitié supérieure du raccord process CPG1200.

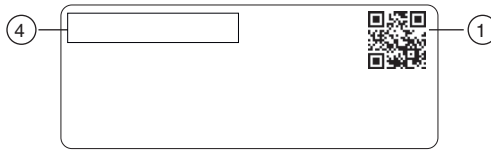

- ① Lien d'identification selon CEI 61406-1 pour le passeport du produit  
→ Pour obtenir plus d'informations, voir chapitre 2.4 "Passeport du produit".
- ② Homologation radio
- ③ Date de fabrication (AAAA-MM)
- ④ Numéro de série
- ⑤ Numéro d'article
- ⑥ Tension d'alimentation
- ⑦ Plage de température ambiante
- ⑧ PS = pression maximale admissible et précision
- ⑨ Etendue de mesure de pression
- ⑩ Code de commande pour la partie relative à l'homologation

### Symboles



Lire impérativement le mode d'emploi avant le montage et la mise en service de l'instrument !



Ne pas mettre au rebut avec les ordures ménagères. Assurer une mise au rebut correcte en conformité avec les réglementations nationales.

### oxygen



Version spéciale

L'instrument est exempt d'huile et de graisse et convient aux applications d'oxygène.

### 4. Transport, emballage et stockage

#### 4.1 Transport

FR



#### **ATTENTION !**

#### **Dommages liés à un transport inapproprié**

Des dommages liés à un transport inapproprié peuvent se produire.

- ▶ Lors du déchargement des colis à la livraison comme lors du transport des colis en interne après réception, il faut procéder avec soin et observer les consignes liées aux symboles figurant sur les emballages.
- ▶ Lors du transport en interne, observer les instructions du chapitre 4.2 "Emballage et stockage".

Vérifier si le CPG1200 n'a pas été endommagé.

Les dommages évidents doivent être communiqués immédiatement au fabricant.

Si l'instrument est transporté d'un environnement froid dans un environnement chaud, la formation de condensation peut provoquer un dysfonctionnement fonctionnel de l'instrument. Il est nécessaire d'attendre que la température de l'instrument se soit adaptée à la température ambiante avant une nouvelle mise en service.

#### 4.2 Emballage et stockage

N'enlever l'emballage qu'avant le montage (opération).

Conserver l'emballage, celui-ci offre, lors d'un transport, une protection optimale (par ex. changement de lieu d'utilisation, renvoi pour réparation).

#### **Conditions admissibles sur le lieu de stockage :**

- Température de stockage : -18 ... +55 °C [-0,4 ... +131 °F]
- Humidité : < 84 % d'humidité relative (sans condensation)
- Retirer les piles non permanentes pour les stocker.

#### **Eviter les influences suivantes :**

- Lumière solaire directe ou proximité d'objets chauds
- Vibrations mécaniques, chocs mécaniques (mouvements brusques en le posant)
- Suie, vapeur, poussière et gaz corrosifs
- Environnements dangereux, atmosphères inflammables

Conserver l'instrument dans l'emballage original dans un endroit qui satisfait aux conditions susmentionnées. Si l'emballage d'origine n'est pas disponible, emballer et stocker l'instrument comme suit :

1. Retirer les piles de l'instrument et les stocker séparément, voir chapitre 9.2 "Remplacement des piles".
2. Placer l'instrument avec le matériau isolant dans l'emballage.
3. En cas d'entreposage pour une longue période (plus de 30 jours), mettre également un sachet absorbant d'humidité dans l'emballage.

## 5. Conception et fonction

### 5. Conception et fonction

#### 5.1 Face avant

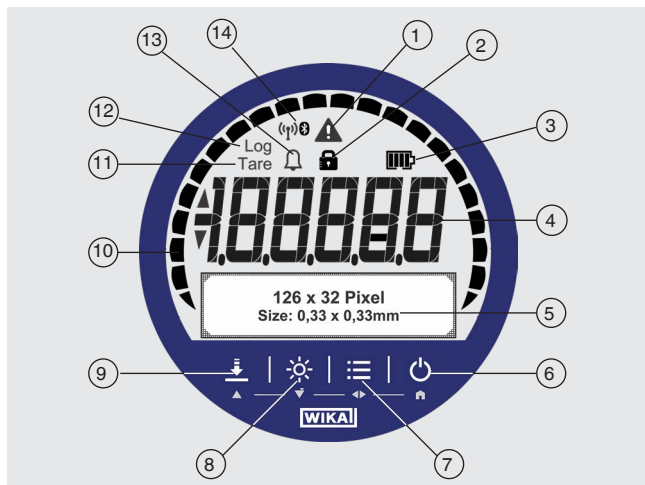

FR

| Pos. | Symbole | Le symbole est affiché sur :   |
|------|---------|--|
| ①    |         | <ul style="list-style-type: none"> <li>■ Dépassement ou passage en dessous de la plage de pression</li> <li>■ Dépassement ou passage en dessous de la plage de température</li> <li>■ Mémoire d'enregistrement pleine à plus de 90 %</li> <li>■ Défaut de l'instrument ou état de la batterie &lt; 10 %</li> </ul> |
| ②    |         | <p><b>Symbole de verrouillage</b></p> <p>Il est verrouillé lorsque les touches [ZERO/▲] ou [MENU/◀▶] ont été bloquées par WIKA-Cal et doivent être pressées manuellement. La protection par mot de passe est uniquement mise en service via le logiciel d'étalonnage WIKA-Cal ou le logiciel WIKA-DCS gratuit.</p> |
| ③    |         | <p><b>Symbole de batterie</b></p> <ul style="list-style-type: none"> <li>■ Le symbole de la batterie n'est affiché que pendant le fonctionnement des piles.</li> <li>■ Lors de la connexion d'une unité d'alimentation USB, aucun symbole de batterie n'est affiché.</li> </ul>                                    |
|      |         | <p><b>Statut de batterie 100 % ... 40 %</b></p> <ul style="list-style-type: none"> <li>■ Les contours sont affichés en continu</li> <li>■ Un segment s'allume par tranche de 20 %</li> </ul>   |
|      |         | <p><b>Statut de batterie 20 %</b></p> <ul style="list-style-type: none"> <li>■ Les contours sont affichés en continu</li> <li>■ Il faut utiliser de nouvelles piles, voir le chapitre 9.2 "Remplacement des piles".</li> </ul>   |

## 5. Conception et fonction

FR

| Pos. | Symbole     | Le symbole est affiché sur :   |
|------|-------------|--|
| ④    |             | <b>Affichage de la pression</b><br>L'affichage à 4 ½ chiffres et 15 segments indique toujours la valeur de pression actuelle.<br>Si la valeur de pression n'est plus actuelle, des lignes vont être affichées (en mode basse puissance plus de 10 s).  |
| ⑤    |             | <b>Le champ matriciel sert de menu et d'affichage secondaire</b><br>Le champ matriciel est composé de 4 x 21 cellules (lignes x colonnes) et sert de menu et d'affichage secondaire.   |
| ⑩    |             | <b>Le bargraphe affiche la pression actuelle graphiquement</b><br>Le bargraphe est composé de 20 segments et de deux points finaux aux extrémités avant et arrière. Le bargraphe indique la pression actuelle proportionnellement à l'étendue de mesure. Si l'étendue de mesure n'a pas été atteinte, le point situé à l'avant s'allume ; si elle a été dépassée, le point situé à l'arrière s'allume. |
| ⑪    | <b>Tare</b> | <b>Fonction TARE active</b><br>L'affichage apparaît dès que la fonction <b>TARE</b> est activée.   |
| ⑫    | <b>Log</b>  | <b>Fonction d'enregistrement active</b><br>L'affichage apparaît dès que la fonction d'enregistrement est activée.  |
| ⑬    |             | <b>Alerte</b><br>La valeur mesurée est passée au-dessus ou en dessous des limites d'alarme   |
| ⑭    |             | <b>Symbole Bluetooth®</b><br><ul style="list-style-type: none"> <li>■ Le symbole clignote : Bluetooth® est activé mais pas connecté</li> <li>■ Le symbole est allumé en continu : Bluetooth® est activé et connecté</li> </ul>   |

### Autres définitions

|       |                        |
|-------|------------------------|
| “XXX” | Le menu XXX est appelé |
| [XXX] | Presser la touche XXX  |
| XXX   | Le menu sera affiché   |

### Boutons de fonction

Le CPG1200 est contrôlé par 4 touches de fonction, avec chaque touche ayant une fonction principale et une fonction secondaire. En général, les informations imprimées sur les touches correspondent à la fonction principale : **ZERO**, **LUMIERE**, **MENU**, **MARCHE/ARRÊT**. Une fois que la touche [**MENU/◀▶**] est activée, c'est la fonction secondaire qui s'applique. Ce sont, de gauche à droite : curseur vers le haut [**HAUT/▲**], curseur vers le bas [**BAS/▼**], curseur à gauche/à droite [**G/◀**] ou [**D/▶**] et [**ACCUEIL**].







Si vous êtes dans la fonction **MENU** et qu'il n'y a pas d'autre entrée dans les 30 secondes, **ACCUEIL** est automatiquement exécuté. Cela ne s'applique pas lorsque l'on est en mode d'entrée d'un numéro ou d'un nom.



## 5. Conception et fonction

FR

| Pos. | Touche  |  |
|------|---|--|
| ⑥    |    | <p><b>Touche On/Off ou Home</b></p> <p>La fonction principale est d'allumer et d'éteindre le CPG1200.</p> <p>Si le manomètre numérique est déjà en mode menu, une courte pression sur la touche <b>[MARCHÉ/ARRÊT]</b> ramène à <b>"ACCUEIL"</b>. Une longue pression (au moins 2 secondes) éteint le CPG1200.</p>  |
| ⑦    |    | <p><b>Touche de menu</b></p> <p>Appel du menu</p> <p>En appuyant sur la touche <b>[MENU/◀▶]</b>, le mode menu est sélectionné.</p> <p>Si le CPG1200 est déjà en mode menu, le fonctionnement de "◀" ou "▶" dépend de l'affichage. Si la touche est pressée plus longtemps, après 2 secondes le curseur commute (gauche ◀ ou ▶ droite).</p> <p>Si la flèche pointe vers la gauche (◀), le fait de relâcher la touche <b>[MENU/◀▶]</b> permet de revenir immédiatement au niveau précédent du menu.</p> <p>Les entrées sont confirmées avec la touche <b>[MENU/◀▶]</b>.</p>  |
| ⑧    |    | <p><b>Touche de rétroéclairage</b></p> <p>Mettre en marche et arrêter le rétro éclairage</p> <p>En activant la touche <b>[LUMIERE/▼]</b> (pression courte ou longue), la lumière s'allume. La durée de la lumière allumée dépend de <b>"ARRÊT LUMIERE"</b> dans <b>"Réglage"</b>.</p> <ul style="list-style-type: none"> <li>■ 1 pression sur la touche <b>[LUMIERE/▼]</b> (Lumière = Marche)</li> <li>■ Appuyer à nouveau sur la touche <b>[LUMIERE/▼]</b> (Lumière = Arrêt)</li> </ul> <p>Si le CPG1200 est en mode menu, avec une courte pression sur la touche <b>[LUMIERE/▼]</b>, le curseur peut être déplacé vers le bas.</p> |
| ⑨    |    | <p><b>Touche ZERO</b></p> <p>La valeur de pression actuelle sera définie sur <b>"0"</b> (rel.) ou sur une pression de référence (abs.).</p> <p>En appuyant sur la touche <b>[ZERO/▲]</b>, la valeur de pression actuelle est réglée sur <b>"0"</b>.</p> <p>On peut corriger un décalage maximum de 5 % de l'échelle.</p> <p>Si le CPG1200 est en mode menu, avec une courte pression sur la touche <b>[ZERO/▲]</b>, le curseur peut être déplacé vers le haut.</p>   |
|      |  | <p>Pour les instruments de mesure de pression relative, dans la plage de <math>\pm 5\%</math> du point zéro, la valeur mesurée sera réglée sur <b>"0"</b>.</p> <p>Avec des capteurs de pression absolue, si l'on presse la touche <b>[ZERO/▲]</b>, une fenêtre d'entrée apparaît. Ici, il faut entrer la pression de référence actuelle. La pression de référence doit aussi être inférieure de <math>\pm 5\%</math> de la pression absolue initiale de l'instrument, ensuite la valeur de mesure sera réglée sur la pression de référence qui a été rentrée.</p>  |

## 5. Conception et fonction

### 5.2 Tension d'alimentation

Trois piles AA alcalines sont utilisées comme tension d'alimentation pour l'instrument. Elles sont comprises dans la livraison. L'instrument peut également être alimenté par l'interface USB. Une unité d'alimentation USB peut être commandée en tant qu'accessoire, voir le chapitre 12 "Accessoires".

FR

La durée de vie des piles est de jusqu'à 4.000 heures en fonctionnement continu (sans rétroéclairage et avec Bluetooth® désactivé).

Dans la moitié supérieure droite de l'affichage, il y a un symbole pour la capacité de batterie. Pour l'explication des symboles, voir le chapitre 5.1 "Face avant".



#### L'affichage de l'état de la batterie s'allume

Remplacer la batterie pour éviter la perte de données lors de l'enregistrement ou, plus généralement, pendant les périodes d'arrêt, voir le chapitre 9.2 "Remplacement des piles".

### 5.3 Interface USB

L'interface Micro-USB, type B, est située sous le couvercle latéral et est marquée du symbole USB. Elle permet de lire les données, de configurer l'instrument via le logiciel et de l'alimenter.



#### ATTENTION !

##### Perte de la fonction d'étanchéité

En raison d'un effort sur le couvercle de protection/joint d'étanchéité de l'interface USB, le couvercle de protection ou le joint d'étanchéité peut se détacher ou glisser.

- ▶ Lors du transport de l'instrument, ne pas le tenir par le couvercle de protection de l'interface USB.



Le CPG1200 ne peut pas être chargé via l'interface USB. Les piles rechargeables utilisées ne sont pas chargées.

### 5.4 Raccords process

Le CPG1200 est disponible avec tous les raccords process standard de l'industrie, G ½ B est spécifié comme standard.

Lorsqu'on visse le filetage NPT du CPG1200 sur un adaptateur ou une connexion de pression, il est nécessaire d'utiliser un produit d'étanchéité supplémentaire entre les filetages, par exemple de la bande PTFE. Le tuyau, les lignes et les garnitures etc. doivent toujours être homologués, au moins pour la pression de fonctionnement qui correspond à la pression maximale ou à l'étendue de mesure de l'instrument. En outre, il ne doit y avoir aucune fuite lors du processus d'étalonnage ; si nécessaire, utiliser de la bande PTFE pour l'étanchéité.

## 5. Conception et fonction



Le raccord process est relié en permanence au boîtier et ne peut pas être aligné librement.

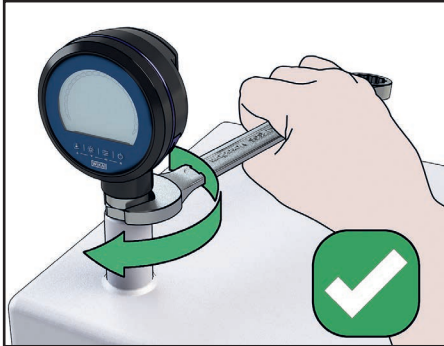

FR

### 5.5 Liaison équipotentielle

L'instrument doit être intégré dans la liaison équipotentielle / la mise à la terre de l'application via le raccord process. Le joint d'étanchéité par exemple pour un raccord process NPT doit être conducteur afin d'éviter des différences de potentiel causées par une installation isolée.

### 5.6 Options

#### 5.6.1 Capuchon de protection de l'instrument

En option, le CPG1200 peut être équipé d'un capuchon de protection résistant aux impacts.

#### 5.6.2 Enregistreur de données intégré

Le CPG1200 peut, en option, être configuré avec un enregistreur de données (Logger) intégré.

Cet enregistreur de données peut être allumé et réglé via "Menu" / "Enregistreur" (respectivement).

Si la durée de taux d'enregistrement est supérieure à la fréquence de mesure, le CPG1200 va prendre la valeur moyenne de pression au lieu de la valeur de pression actuelle.

#### Exemple :

La valeur moyenne doit être mesurée sur 60 secondes.

- ▶ Réglage de taux d'enregistrement : 60 s
- ▶ Fréquence de mesure :  $\geq 10/s$ 
  - ⇒ Toutes les 60 secondes, **1x P\_moy.**, **1x P\_max**, **1+P\_min** et **1+temp.** sont enregistrées

## 5. Conception et fonction

FR



L'enregistreur de données peut être activé sur place par la suite. Pour la suite de la procédure, voir le chapitre 5.6.3 "Validation/activation ultérieure de l'enregistreur de données".



Si un code d'activation est déjà disponible, la section suivante décrit comment activer l'enregistreur de données de l'instrument avec ce code.

### 5.6.3 Validation/activation ultérieure de l'enregistreur de données

Le point de menu **Enregistreur** est toujours affiché dans le menu. Si l'enregistreur n'est pas activé, un champ d'entrée du mot de passe apparaît lorsque vous sélectionnez cet élément de menu.

Si le mot de passe est saisi de manière incorrecte, un message d'erreur apparaît. Si la saisie du mot de passe est correcte, d'autres éléments de menu apparaissent pour la configuration de l'enregistreur de données.



Le mot de passe permettant d'activer l'enregistreur de données ne doit être saisi qu'une seule fois et reste enregistré, même après un redémarrage et une réinitialisation d'usine de l'instrument.



Chaque instrument dispose d'un code d'activation individuel pour activer l'enregistreur de données.

### 5.6.4 Bluetooth®

Pour lancer la transmission de données sans fil, la fonction doit être réglée sur "Allumé" dans "Menu" / "Réglages" / "Bluetooth". Une fois que ceci a été fait, le symbole Bluetooth® clignote sur l'affichage. Dès que le CPG1200 est connecté à un PC ou à un appareil mobile via cette interface Bluetooth®, le symbole s'affiche en continu.



La clé USB Bluetooth® convient pour établir une communication stable avec le PC. Elle est disponible en option en tant qu'accessoire.



Si aucune connexion Bluetooth® ne peut être établie avec un instrument dans les 30 secondes, Bluetooth® est désactivé. Pour démarrer une nouvelle connexion, **Bluetooth** doit être réactivé dans le menu.

### 6. Mise en service, utilisation

**Personnel** : personnel qualifié

**Outils** : clé à fourche de 27 mm ou clé dynamométrique, tournevis



#### **AVERTISSEMENT !**

#### **Blessures physiques et dommages aux équipements et à l'environnement causés par un fluide dangereux**

Lors du contact avec un fluide dangereux (par ex. oxygène, acétylène, substances inflammables ou toxiques), un fluide nocif (par ex. corrosif, toxique, cancérigène, radioactif), et également avec des installations de réfrigération et des compresseurs, il y a un danger de blessures physiques et de dommages aux équipements et à l'environnement. En cas d'erreur, des fluides agressifs peuvent être présents à une température extrême et sous une pression élevée ou sous vide au niveau de l'instrument.

- ▶ Pour ces fluides, les codes et directives appropriés existants doivent être observés en plus des réglementations standard.
- ▶ Porter l'équipement de protection requis.

Utiliser uniquement des pièces d'origine (voir chapitre 12 "Accessoires").

Vérifier si l'instrument n'a pas été endommagé.

Les dommages évidents doivent être communiqués immédiatement au fabricant.

Le manomètre numérique est conçu pour fonctionner dans les conditions environnementales suivantes (CEI 61010-1) :

- Catégorie de surtension II, degré de pollution 2
- 2.000 m [6.562 ft] au-dessus du niveau de la mer
- Utilisation à l'intérieur ou à l'extérieur

#### **Éviter les influences suivantes :**

- Lumière solaire directe ou proximité d'objets chauds
- Vibrations mécaniques, chocs mécaniques (mouvements brusques en le posant)
- Suie, vapeur, poussière et gaz corrosifs
- Environnements dangereux, atmosphères inflammables
- Température ambiante en dehors de la plage de température pour laquelle l'instrument est adapté : -10 ... +50 °C [14 ... 122 °F] (sans condensation, sans gel), sans variations brutales
- Humidité : > 84 % h. r. (sans condensation)
- Installation à proximité de contacts électromagnétiques ou de câbles qui transportent de forts courants
- Contact direct avec de l'eau, de l'huile, des produits chimiques ou leurs vapeurs
- Conditions d'installation et d'exploitation pouvant entraîner la formation d'hydrogène atomique dans le canal de raccordement du capteur.



### ATTENTION !

#### Dommages à l'instrument dus à un usage inapproprié

La zone d'affichage peut facilement être endommagée.

- ▶ Eviter tout contact avec des objets durs ou pointus ainsi que toute pression excessive.

FR

### 6.1 Montage de l'instrument

Ne monter le CPG1200 que s'il est en parfait état de sécurité.

Avant la mise en service, le CPG1200 doit être soumis à un contrôle visuel.

Pour éviter d'endommager le CPG1200 ou l'équipement de test, il convient de respecter les points suivants en cas d'installation mécanique :

#### Exigences concernant le lieu d'installation :

- ▶ Les surfaces d'étanchéité sont propres et intactes
- ▶ Degré de pollution maximal de l'environnement (2)
- ▶ Pour obtenir des informations concernant les trous taraudés, voir les Informations techniques IN 00.14 sur [www.wika.fr](http://www.wika.fr).
- ▶ Les températures ambiantes et du fluide admissibles restent dans les limites de leurs performances.  
→ Pour les limites de performance voir chapitre 11 "Spécifications"

#### 6.1.1 Etanchéité du raccord process

Lorsqu'on visse les filetages du CPG1200 sur un adaptateur ou une connexion de pression, il est nécessaire d'utiliser un produits d'étanchéité supplémentaire entre les filetages, par exemple de la bande PTFE.

##### Filetage parallèle

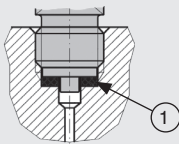

selon EN 837

##### Filetages coniques

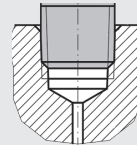

NPT, R et PT

Pour l'étanchéité des raccord process avec des filetages parallèles, utiliser des joints d'étanchéité plats, des bagues d'étanchéité de type lentille ou des joints à écrasement WIKA sur la face d'étanchéité ①.

Pour des raccords process avec filetages coniques, l'étanchéité sur le filetage doit se faire en utilisant en plus un matériau d'étanchéité comme par exemple la bande PTFE (selon EN 837-2).



Pour des informations sur les joints d'étanchéité, voir la fiche technique WIKA AC 09.08 ou consulter [www.wika.fr](http://www.wika.fr).

## 6. Mise en service, utilisation

### 6.1.2 Installation de l'instrument

Le boîtier n'est **PAS** orientable.

Lors du vissage de l'instrument, le couple de serrage requis ne doit pas être appliqué sur le boîtier mais seulement sur les surfaces prévues et ce avec un outil approprié.

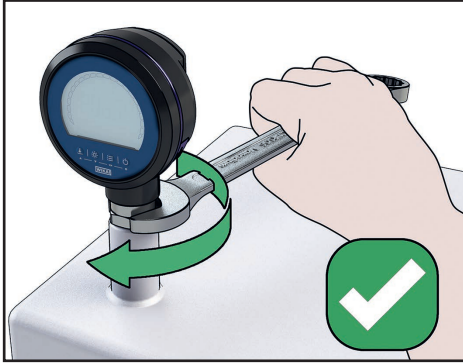

FR

- ▶ Le couple correct dépend des dimensions du raccord process et du joint utilisé (forme/matériau).
- ▶ Ce couple autorisé ne doit **JAMAIS** être dépassé.
- ▶ Lorsque vous vissez, ne pas croiser les filets.
- ▶ Monter les installations de montage, de test et d'étalonnage une fois que le système a été dépressurisé (atmosphérique).
- ▶ Installer l'instrument de manière à exclure les charges électrostatiques inhérentes au process (par exemple causées par des fluides qui coulent) puissent être exclues.



#### **ATTENTION !**

#### **Dommages causés à l'instrument par le dépassement de l'étendue de mesure**

Le dépassement de l'étendue de mesure peut endommager le capteur interne. Le message "**OL**" ou "**-OL**" s'affiche.

- ▶ Si le message "**OL**" ou "**-OL**" s'affiche, retirer immédiatement la source de pression du CPG1200.



Pour obtenir des informations concernant les trous taraudés, voir les Informations techniques IN 00.14 sur [www.wika.fr](http://www.wika.fr).

### 6.2 Mise en service électrique

L'instrument peut fonctionner aussi bien avec 3 piles AA de 1,5 V qu'avec une unité d'alimentation USB. Les piles sont toujours comprises dans la livraison.

## 6. Mise en service, utilisation

### 6.2.1 Autonomie

Avant de pouvoir faire fonctionner l'instrument avec des piles, ces dernières doivent être insérées.

FR



Le CPG1200 n'a pas de fonction de chargement. Si des piles rechargeables sont utilisées, elles doivent être rechargées dans un chargeur de piles.

La capacité de charge des piles diminue au bout d'un certain temps pour des raisons techniques.



En cas d'utilisation de piles autres que celles incluses dans la livraison, vérifier que les conditions ambiantes spécifiées pour la pile/la batterie rechargeable correspondent à celles de l'instrument. Des restrictions peuvent survenir en raison des conditions de fonctionnement des piles / de la batterie rechargeable.

En raison de courbes de décharge différentes, l'affichage de l'état de la batterie peut ne pas correspondre à l'affichage réel de l'état de la batterie.

### Domages à l'instrument

Pour éviter d'endommager le CPG1200 ou l'équipement sous test, tenir compte des points suivants :

- ▶ Toujours remplacer les trois piles en même temps ! Eviter de mélanger des piles usagées et des piles neuves.
- ▶ Le couvercle des piles doit être fermé et fixé à l'aide de trois vis !
- ▶ Assurez-vous de la bonne polarité.



Ne **JAMAIS** mélanger des piles alcalines et des piles rechargeables.

Veillez à ce que vos mains soient sèches lorsque vous insérez ou remplacez les piles.

### Insérer la batterie

1. Poser l'instrument face vers le bas.
2. Desserrer les trois vis du compartiment de piles à l'aide d'un tournevis, voir Fig. 1 "Position du compartiment de piles".
3. Retirer le couvercle de piles.
4. Insérer trois piles de taille AA en respectant la bonne polarité.
  - ▶ Vérifier que la polarité (+) ou (-) des piles correspond à celle indiquée dans le compartiment des piles.
  - ▶ Ne pas utiliser de piles endommagées et suivre les instructions du fabricant.



## 6. Mise en service, utilisation

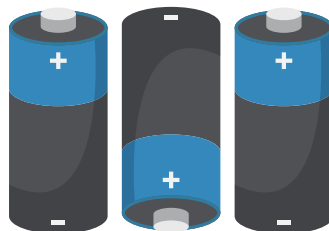

FR

- Placer le couvercle des piles et le serrer à fond avec les trois vis.
  - Le couple de serrage maximal des vis est  $< 0,4 \text{ Nm}$ .



Fig. 1 - Position du compartiment de piles

### 6.2.2 Fonctionnement sur secteur via l'unité d'alimentation USB



#### **DANGER !**

#### **Danger vital à cause du courant électrique**

Lors du contact avec des parties sous tension, il y a un danger vital direct. Toute utilisation avec une unité d'alimentation défectueuse (par exemple un court-circuit entre la tension du secteur et la tension de sortie) peut provoquer des tensions présentant un danger de mort sur l'instrument !

- ▶ S'il y a un dommage quelconque visible sur le boîtier ou le câblage, ne pas utiliser l'alimentation secteur.
- ▶ Ne pas exposer l'unité d'alimentation à une humidité extrême ou à de l'eau de condensation.
- ▶ Ne pas utiliser ou stocker l'unité d'alimentation à l'extérieur.
- ▶ Débrancher l'alimentation secteur du réseau électrique si l'appareil n'est pas utilisé pendant une longue période.

## 6. Mise en service, utilisation

Brancher le connecteur Micro-USB de type B de l'unité d'alimentation USB dans la prise située sur le panneau latéral du CPG1200 et brancher l'adaptateur dans une prise de courant.

FR



### Spécifications pour le port USB

|            |                      |
|------------|----------------------|
| Entrée USB | 5 VDC, 100 mA, 0,5 W |
|------------|----------------------|



L'affichage de l'état de la batterie est éteint lorsque l'instrument est alimenté par l'unité d'alimentation USB.



Si l'instrument doit être utilisé pendant une longue période ou en continu via l'unité d'alimentation USB, retirer les piles de l'instrument.

- ▶ Ne **JAMAIS** utiliser de câble de rallonge pour l'unité d'alimentation. Utiliser uniquement l'unité d'alimentation fournie par WIKA, voir le chapitre 12 "Accessoires".
- ▶ Ne pas connecter un câble USB de plus de 3 m [10 ft] de long à l'instrument !

## 6. Mise en service, utilisation

### 6.3 Fonctionnement de l'instrument / Fonctions de base

#### 6.3.1 Allumage/extinction

- ▶ Appuyer longuement sur la touche [MARCHE/ARRÊT] afin d'allumer le manomètre numérique.
- ▶ Appuyer sur la touche pendant 2 secondes pour l'éteindre.

FR

Après la mise en marche, l'écran de démarrage avec la plage de pression s'affiche à l'écran pendant environ 2 secondes.

#### 6.3.2 Réglage du point zéro

##### Mise à zéro de la valeur d'affichage à 0

- ▶ Presser la touche [ZERO/▲].

Pour les étendues de mesure de pression relative, le CPG1200 doit être mis à 0 avec la touche [ZERO/▲] avant chaque utilisation.



#### 6.3.3 MAX/MIN

Le CPG1200 enregistre la pression minimum et maximum dans la mémoire. Cette valeur peut être activée dans “Menu” / “Mode de mesure” / “Valeurs de crête” et est affichée dans le champ matrice.

## 7. Utilisation via les fonctions de menu

### 7. Utilisation via les fonctions de menu

#### 7.1 Présentation rapide des fonctions de menu

- ▶ Presser la touche [MENU/◀▶] pour démarrer
- ▶ La touche [MENU/◀▶] permet d'accéder au niveau de menu suivant.
- ▶ Appuyer sur la touche [MENU/◀▶] et la maintenir enfoncée pour revenir à un niveau de menu. Pour ce faire, maintenir la touche [MENU/◀▶] enfoncée jusqu'à ce que la flèche tourne vers la gauche et relâcher immédiatement la touche. Le retour est automatique et ne doit pas être confirmé.
- ▶ Sélectionner le réglage avec [LUMIERE/▼] ou [ZERO/▲].
- ▶ Confirmer la sélection avec la touche [MENU/◀▶].

| Niveau de menu 1 | Niveau de menu 2 | Niveau de menu 3                                |
|------------------|------------------|---|
| Mode de mesure   |                  |   |
|                  | Unité            |   |
|                  |                  | bar (préréglage)                                |
|                  |                  | mbar  |
|                  |                  | psi   |
|                  |                  | kg/cm <sup>2</sup>                              |
|                  |                  | MPa   |
|                  |                  | kPa <sup>1)</sup>                               |
|                  |                  | mPa <sup>1)</sup>                               |
|                  |                  | Pa <sup>1)</sup>                                |
|                  |                  | mmH <sub>2</sub> O <sup>1)</sup>                |
|                  |                  | mH <sub>2</sub> O <sup>1)</sup>                 |
|                  |                  | inH <sub>2</sub> O <sup>1)</sup>                |
|                  |                  | ftH <sub>2</sub> O <sup>1)</sup>                |
|                  |                  | mmHg <sup>1)</sup>                              |
|                  |                  | inHg <sup>1)</sup>                              |
|                  |                  | kN/m <sup>2</sup> <sup>1)</sup>                 |
|                  |                  | m <sup>1) 2)</sup>                              |
|                  |                  | cm <sup>1) 2)</sup>                             |
|                  |                  | mm <sup>1) 2)</sup>                             |
|                  |                  | pieds <sup>1) 2)</sup>                          |
|                  |                  | pouce <sup>1) 2)</sup>                          |
|                  |                  | Unité définie par l'utilisateur 1 <sup>1)</sup> |
|                  |                  | Unité définie par l'utilisateur 2 <sup>1)</sup> |

1) Uniquement en combinaison avec une précision de 0,25 % de la valeur pleine échelle

2) Les unités ne sont affichées que si le réglage **Niveau** = est réglé sur **On**

## 7. Utilisation via les fonctions de menu

FR

| Niveau de menu 1 | Niveau de menu 2                      | Niveau de menu 3                      |
|------------------|---------------------------------------|---------------------------------------|
|                  | <b>Valeurs de crête</b>               |                                       |
|                  |                                       | <b>Eteint (préréglage)</b>            |
|                  |                                       | Allumé                                |
|                  |                                       | Effacer                               |
|                  | <b>Température</b>                    |                                       |
|                  |                                       | <b>Eteint (préréglage)</b>            |
|                  |                                       | °C                                    |
|                  |                                       | °F                                    |
|                  |                                       | K                                     |
|                  | <b>Tare</b>                           |                                       |
|                  |                                       | <b>Eteint (préréglage)</b>            |
|                  |                                       | Allumé                                |
|                  |                                       | Offset (en fonction de la valeur)     |
|                  | <b>Amortissement</b>                  |                                       |
|                  |                                       | <b>Eteint (préréglage)</b>            |
|                  |                                       | Bas                                   |
|                  |                                       | Moyen                                 |
|                  |                                       | Haut                                  |
|                  | <b>Fréquence de mesure</b>            |                                       |
|                  |                                       | 1/s                                   |
|                  |                                       | <b>2/s (préréglage)</b>               |
|                  |                                       | 4/s                                   |
|                  |                                       | 10/s                                  |
|                  |                                       | Intervalle d'enregistrement           |
|                  | <b>Alerte</b>                         |                                       |
|                  |                                       | <b>Eteint (préréglage)</b>            |
|                  |                                       | Allumé                                |
|                  |                                       | Inférieure (en fonction de la valeur) |
|                  |                                       | Supérieure (en fonction de la valeur) |
|                  | <b>Unité de densité <sup>1)</sup></b> |                                       |
|                  |                                       | <b>kg/dm<sup>3</sup> (préréglage)</b> |
|                  |                                       | lb/ft <sup>3</sup>                    |
|                  |                                       | kg/m <sup>3</sup>                     |

14642539.01 07/2024 FR/ES

1) Uniquement en combinaison avec une précision de 0,25 % de la valeur pleine échelle

## 7. Utilisation via les fonctions de menu

FR

| Niveau de menu 1                             | Niveau de menu 2            | Niveau de menu 3  |
|--|-----------------------------|---|
|  | <b>Niveau <sup>1)</sup></b> |   |
|  |                             | <b>Arrêt (préréglage)</b>   |
|  |                             | Marche  |
|  |                             | Densité (en fonction de la valeur) [unité densité]  |
|  | <b>Ajustage</b>             |   |
|  |                             | Offset (par défaut 0)   |
|  |                             | Coefficient de pente (par défaut 1)   |
| <b>Enregistreur de données <sup>3)</sup></b> |                             |   |
| <b>Démarrage / Arrêt</b>                     |                             |   |
| <b>Intervalle</b>                            |                             |   |
|  |                             | <b>10,0 s (préréglage)</b><br>[Limite : 0 ... 3.600 s]<br>0 correspond à l'enregistrement de données avec fréquence de mesure |
| <b>Durée</b>                                 |                             |   |
|  |                             | <b>Eteint (préréglage)</b>  |
|  |                             | Allumé  |
|  |                             | Durée (0000 h 00 mn 01 s)<br>[Limite : 9999 h 59 mn 59 s]   |
| <b>Temporisation <sup>1)</sup></b>           |                             |   |
|  |                             | <b>Eteint (préréglage)</b>  |
|  |                             | Allumé  |
|  |                             | Temporisation (0000 h 00 min)<br>[Limite : 23 h 59 mn]  |
| <b>Annuler le dernier</b>                    |                             |   |
|  |                             | Non   |
|  |                             | Oui   |
| <b>Tout annuler</b>                          |                             |   |
|  |                             | Non   |
|  |                             | Oui   |
| <b>Renommer</b>                              |                             |   |
|  |                             | Entrée 1  |
|  |                             | Entrée 1  |

1) Uniquement en combinaison avec une précision de 0,25 % de la valeur pleine échelle

3) Uniquement disponible lorsque l'enregistreur est activé

## 7. Utilisation via les fonctions de menu

| Niveau de menu 1       | Niveau de menu 2                                | Niveau de menu 3            |
|------------------------|---|-----------------------------|
| <b>Réglage de base</b> |   |                             |
|                        | <b>Bluetooth <sup>4)</sup></b>                  |                             |
|                        |   | <b>Eteint (préréglage)</b>  |
|                        |   | Allumé                      |
|                        | <b>Langue</b>                                   |                             |
|                        |   | <b>anglais (préréglage)</b> |
|                        |   | allemand                    |
|                        |   | espagnol                    |
|                        |   | français                    |
|                        |   | italien                     |
|                        |   | polonais                    |
|                        |   | russe                       |
|                        | <b>Heure de l'extinction automatique</b>        |                             |
|                        |   | Eteint                      |
|                        |   | <b>15 mn (préréglage)</b>   |
|                        | <b>Heure de l'extinction du rétro-éclairage</b> |                             |
|                        |   | <b>Arrêt (préréglage)</b>   |
|                        |   | 30 s                        |
|                        | <b>Unité d'utilisateur</b>                      |                             |
|                        |   | Nom1                        |
|                        |   | Facteur1                    |
|                        |   | Nom2 <sup>1)</sup>          |
|                        |   | Facteur2 <sup>1)</sup>      |
|                        | <b>Réinitialisation aux valeurs usine</b>       |                             |
|                        |   | <b>Non (préréglage)</b>     |
|                        |   | Oui                         |

FR

1) Uniquement en combinaison avec une précision de 0,25 % de la valeur pleine échelle  
 4) Disponible uniquement lorsque la fonction a été commandée.

## 7. Utilisation via les fonctions de menu

FR

| Niveau de menu 1 | Niveau de menu 2                         |   |
|------------------|--|---|
| Info             | <b>i#</b> (par ex. : 1A00023458)         | = numéro de série   |
|                  | <b>MR</b> : (par ex. : 0...100 bar)      | = étendue de mesure   |
|                  | <b>Date fab.</b> (par ex. : MM/AAAA)     | = date de fabrication   |
|                  | <b>Date étal.</b> (par ex. : JJ/MM/AAAA) | = date d'étalonnage   |
|                  | <b>Firmware</b> (V01.00.000)             | = numéro de version   |
|                  | <b>Mém. utilisée</b> (%)                 | = spécifications en %   |
|                  | <b>Tps fonct.</b> [j h m]                | = compteur d'heures de fonctionnement                             |
|                  | <b>S-Pres</b> [bar]                      | = surpression max. (en cas de dépassement de l'étendue de mesure) |
|                  | <b>S-Temp</b> [°C]                       | = surtempérature max. (en cas de dépassement de la spécification) |

### 7.2 Mode de mesure

#### 7.2.1 Unité de pression

Le CPG1200 est pré-réglé en usine à l'unité de pression "**bar**" ou "**psi**", en fonction de l'étendue de mesure.

Le menu permet de régler l'appareil sur 5 unités de pression ou, pour une plus grande précision, sur 15 unités de pression et de niveau supplémentaires prédéfinies, ainsi que sur 1 ou 2 unités spécifiques à l'utilisateur.

Pour une liste des unités techniques disponibles de mesure, voir le chapitre 11 "Spécifications".

Pour modifier l'unité, procéder comme suit sous "**Menu**" / "**Mode de mesure**" / "**Unité**" :

1. Appuyer sur la touche [**LUMIERE/▼**] ou [**ZERO/▲**] jusqu'à ce que la flèche "►" pointe sur l'unité souhaitée.
2. Confirmer le réglage en pressant la touche [**MENU/◀▶**].  
⇒ L'instrument recule d'un niveau de menu.
3. Presser la touche [**ACCUEIL**] pour sortir du menu.

#### 7.2.2 Valeurs de crête

Lorsque la fonction **Valeurs de crête** est activée, les pressions minimales et maximales sont affichées dans **ACCUEIL** sur les troisième et quatrième lignes du champ matrice.

Cette fonction affiche toujours la valeur minimale et maximale de pression.

La résolution et l'unité sont identiques à l'affichage principal.



## 7. Utilisation via les fonctions de menu

Pour modifier l'affichage de la valeur de crête, l'activer ou effacer la mémoire, procéder comme suit sous **"Menu"** / **"Mode de mesure"** / **"Valeurs de crête"** :

1. Avec les touches **[LUMIERE/▼]** ou **[ZERO/▲]**, sélectionner la fonction désirée.
2. Confirmer la sélection avec la touche **[MENU/◀▶]**.  
⇒ L'instrument recule d'un niveau de menu.
3. Presser la touche **[ACCUEIL]** pour sortir du menu.

FR

Si l'option **"Effacer"** est sélectionnée, la mémoire de la valeur de crête est réinitialisée à la pression mesurée actuelle.



La dernière sélection (alerte, valeurs de crête ou température) est toujours affichée dans l'affichage secondaire (champ matrice). La sélection précédemment active sera automatiquement désactivée.

### 7.2.3 Température

Le CPG1200 est compensé en température. Cette option affiche la température mesurée par le capteur interne. L'unité d'affichage peut être sélectionnée dans le menu **"Mode de mesure"** / **"Température"** en degrés Fahrenheit, degrés Celsius ou Kelvin.



La dernière sélection (alerte, valeurs de crête ou température) est toujours affichée dans l'affichage secondaire (champ matrice). La sélection précédemment active sera automatiquement désactivée.

Lorsque la fonction **Température** est réglée sur **"Allumé"**, la température du capteur est affichée en **ACCUEIL** dans la moitié inférieure du champ matrice.

La résolution de la température comporte toujours une décimale (par exemple 25,3 °C). La conversion des valeurs de température en unités se fait selon les formules suivantes :

- Fahrenheit = x °C \* 1,8 + 32
- Kelvin = x °C + 273.15

Pour modifier, activer ou désactiver l'affichage de la température, procéder comme suit sous **"Menu"** / **"Mode de mesure"** / **"Température"** :

1. Avec les touches **[LUMIERE/▼]** ou **[ZERO/▲]**, sélectionner la fonction désirée.
2. Confirmer la sélection avec la touche **[MENU/◀▶]**.  
⇒ L'instrument recule d'un niveau de menu.
3. Presser la touche **[ACCUEIL]** pour sortir du menu.

## 7. Utilisation via les fonctions de menu

### 7.2.4 Tare

La fonction **Tare** permet de saisir une valeur offset pour la valeur de pression. Si une valeur autre que 0 est saisie et que la tare est "**Allumé**", la tare est activée et la valeur de pression sur l'affichage principal change immédiatement.

FR

La valeur de **Tare** saisie est ajoutée à la valeur de pression. Par exemple, si une valeur de 1.000 est saisie, cette valeur sera ajoutée à la valeur de pression mesurée. Si l'on saisit -2.589, cette valeur est également ajoutée à la valeur de pression mesurée.

Pour modifier, activer ou désactiver la fonction de **Tare**, procéder comme suit sous "**Menu**" / "**Mode de mesure**" / "**Tare**" :

1. Avec les touches [LUMIERE/▼] ou [ZERO/▲], sélectionner la fonction désirée.
2. Confirmer la sélection avec la touche [MENU/◀▶].
  - ⇒ Avec **ALLUMÉ** ou **ETEINT**, l'instrument recule d'un niveau de menu.
  - ⇒ Si **OFFSET** est sélectionné, un champ d'entrée pour la valeur d'offset apparaît.
  - ⇒ L'entrée se fait de gauche à droite.
3. Utiliser la touche [LUMIERE/▼] ou [ZERO/▲] pour sélectionner le numéro et utiliser la touche [MENU/◀▶] pour sauter d'un chiffre vers la droite.
4. Pour accepter la valeur de tare définie, appuyer sur la touche [MENU/◀▶] de manière répétée jusqu'à ce que l'instrument saute d'un niveau de menu à l'autre.
5. Presser la touche [ACCUEIL] pour sortir du menu.

La valeur de tare dépend des unités techniques de mesure et de la résolution sélectionnée pour l'affichage.



Des valeurs de **Tare** positives et négatives peuvent être saisies.

La résolution et l'unité sont identiques à l'affichage principal.

Si la fonction **Tare** est activée, le symbole de **Tare** s'affiche.



L'entrée de la valeur de **Tare** est limitée à l'étendue de mesure. La limitation est calculée en fonction de l'étendue de mesure et de l'unité. Si une valeur mesurée due à un réglage de tare dépasse la valeur qui peut être affichée, "-----" s'affiche.

## 7. Utilisation via les fonctions de menu

FR

### 7.2.5 Amortissement

Le filtre influence la valeur mesurée actuellement affichée.

La valeur mesurée du capteur, qui est utilisée pour d'autres fonctions, n'est pas affectée.

Les facteurs suivants peuvent être sélectionnés :

- Eteint
- Moyen = 0,8
- Bas = 0,6
- Haut = 0,9

Le calcul sera effectué selon la formule suivante :

Valeur d'affichage = dernière valeur d'affichage \* facteur + valeur mesurée actuelle \* (facteur 1)



La tare est un offset temporaire qui n'a pas d'effet sur la performance de mesure du capteur.

Pour modifier, activer ou désactiver l'amortissement, procéder comme suit sous **"Menu" / "Mode de mesure" / "Amortissement"** :

1. Avec les touches [LUMIERE/▼] ou [ZERO/▲], sélectionner la fonction désirée.
2. Confirmer le réglage en pressant la touche [MENU/◀▶].  
⇒ L'instrument recule d'un niveau de menu.
3. Presser la touche [ACCUEIL] pour sortir du menu.

### 7.2.6 Fréquence de mesure

La fréquence de mesure indique l'intervalle auquel le CPG1200 demande des valeurs de pression au capteur.

On peut sélectionner les valeurs suivantes :

- 1/s
- 2/s (par défaut)
- 4/s
- 10/s
- Intervalle d'enregistrement

Pour modifier la fréquence de mesure, procéder comme suit sous **"Menu" / "Mode de mesure" / "Fréquence de mesure"** :

1. Avec les touches [LUMIERE/▼] ou [ZERO/▲], sélectionner la fréquence désirée.
2. Confirmer le réglage en pressant la touche [MENU/◀▶].  
⇒ L'instrument recule d'un niveau de menu.
3. Presser la touche [ACCUEIL] pour sortir du menu.

Si la fonction **"Enregistreur" / "Intervalle"** est sélectionnée, la fréquence de mesure = l'intervalle de l'enregistreur est automatiquement définie.

## 7. Utilisation via les fonctions de menu

### Exemple :

Intervalle de 10 secondes  $\geq$  toutes les 10 secondes, les valeurs sont demandées au capteur.

FR

Si, dans la fonction “**Mode de mesure**” / “**Fréquence de mesure**”, l'intervalle de l'enregistreur est sélectionné, **Mode basse puissance** apparaît sur la ligne supérieure du champ matriciel. Pour passer en **Mode basse puissance**, l'intervalle de l'enregistreur doit être défini sur  $> 5$  secondes.

Si l'intervalle est  $> 5$  secondes, l'écran affiche “-----” jusqu'à ce qu'une nouvelle valeur de pression soit demandée au capteur. De plus, la limite inférieure de l'intervalle de l'enregistreur est modifiée de **0** à **1 seconde**. Si la valeur de l'intervalle de l'enregistreur = **0**, celui-ci est défini à **1/s**.

En **Mode basse puissance**, la dernière valeur mesurée est affichée au milieu du champ matrice.

La touche [ACCUEIL] permet d'obtenir une valeur de pression actuelle à partir du capteur en **Mode basse puissance**. Ceci est indiqué sur l'affichage principal pendant 5 secondes. Si l'enregistrement est activé, cette valeur n'est pas mémorisée.

### 7.2.7 Alerte

Si la fonction **Alerte** est réglée sur “**Allumé**”, les limites d'alerte définies sont affichées dans **ACCUEIL** sur les troisième et quatrième lignes du champ matrice et le symbole **Alerte** apparaît sur l'affichage principal.

Si la valeur mesurée dépasse ou tombe en dessous d'une valeur d'alerte, l'alarme est déclenchée et est signalée par le clignotement du graphique à barres et de l'affichage principal. De plus, la limite de cette alerte est surlignée d'une barre noire clignotante.

### Durée de clignotement

- 1 seconde allumée
- 0,5 seconde éteinte

Pour activer ou désactiver la fonction d'**Alerte** ou pour modifier les seuils d'alerte, procéder comme suit sous “**Menu**” / “**Mode de mesure**” / “**Alerte**” :

1. Avec les touches [LUMIERE/▼] ou [ZERO/▲], sélectionner la fonction désirée.
2. Confirmer la sélection avec la touche [MENU/◀▶].
  - ⇒ Avec **ALLUMÉ** ou **ETEINT**, l'instrument recule d'un niveau de menu.
  - ⇒ Lors de la sélection **BAS** ou **HAUT**, un champ d'entrée pour la valeur limite apparaît à chaque fois.
  - ⇒ L'entrée se fait de gauche à droite.
3. Utiliser la touche [LUMIERE/▼] ou [ZERO/▲] pour sélectionner le numéro ou le signe et utiliser la touche [MENU/◀▶] pour sauter d'un chiffre vers la droite.
4. Pour accepter la valeur d'alerte définie, appuyer sur la touche [MENU/◀▶] de manière répétée jusqu'à ce que l'instrument revienne au niveau précédent du menu.

## 7. Utilisation via les fonctions de menu

FR

5. Presser la touche [**ACCUEIL**] pour sortir du menu.

Les limites d'alerte prédéfinies sont toujours les limites de l'étendue de mesure  $\pm 3\%$ . La valeur d'entrée maximale de la limite d'alerte est de  $\pm 5\%$  de la limite de l'étendue de mesure.

### Exemple :

Etendue de mesure : 0 ... 10 bar

Valeur d'alerte inférieure : -0,3 bar

Valeur d'alerte supérieure : 10,3 bar



La dernière sélection (alerte, valeurs de crête ou température) est toujours affichée dans l'affichage secondaire (champ matrice). La sélection précédemment active sera automatiquement désactivée. La résolution et l'unité sont identiques à l'affichage principal.

### 7.2.8 Densité

Les réglages de l'unité de densité pour la saisie des valeurs s'effectuent dans le point de menu Niveau 7.2.9 "Niveau".

Pour modifier l'unité de densité, procéder comme suit sous "**Menu**" / "**Mode de mesure**" / "**Densité**" :

1. Avec les touches [**LUMIERE/▼**] ou [**ZERO/▲**], sélectionner l'unité désirée.
2. Confirmer le réglage en pressant la touche [**MENU/◀▶**].  
⇒ L'instrument recule d'un niveau de menu.
3. Presser la touche [**ACCUEIL**] pour sortir du menu.

### 7.2.9 Niveau

Si la fonction **Niveau** est activée, les unités de niveau apparaissent sous les unités sélectionnables. Ce point de menu permet de spécifier la densité du fluide dans l'unité sélectionnée.

$$\rho = \rho_0 \cdot h \cdot g$$
$$g = 9,81 \text{ m/s}^2$$

La valeur prédéfinie pour la densité est toujours de 1.00000 kg/dm<sup>3</sup>.

Si l'unité de densité est modifiée, la valeur est automatiquement convertie.

Pour activer ou désactiver la fonction de Niveau ou pour modifier le facteur de calcul, procéder comme suit sous "**Menu**" / "**Mode de mesure**" / "**Niveau**" :

1. Avec les touches [**LUMIERE/▼**] ou [**ZERO/▲**], sélectionner l'action désirée.
2. Confirmer la sélection avec la touche [**MENU/◀▶**].  
⇒ Avec **ALLUMÉ** ou **ETEINT**, l'instrument recule d'un niveau de menu.  
⇒ Si l'option **Densité** est sélectionnée, un champ d'entrée du facteur de calcul apparaît.  
⇒ L'entrée se fait de gauche à droite.

## 7. Utilisation via les fonctions de menu

- Utiliser la touche [LUMIERE/▼] ou [ZERO/▲] pour sélectionner le numéro et utiliser la touche [MENU/◀▶] pour sauter d'un chiffre vers la droite.

FR



L'entrée peut être interrompue à l'aide de la touche [ACCUEIL].  
L'instrument quitte le menu et revient à l'affichage principal.

- Pour accepter le facteur de calcul défini, appuyer sur la touche [MENU/◀▶] de manière répétée jusqu'à ce que l'instrument revienne au niveau précédent du menu.
- Presser la touche [ACCUEIL] pour sortir du menu.

### 7.2.10 Ajustage

Sous **Ajustage**, la courbe caractéristique peut être décalée par une valeur d'offset ou un facteur lié à l'échelle.

**Les réglages par défaut sont :**

|                      |         |                     |
|----------------------|---------|---------------------|
| Offset               | 0,0000  | Limité à $\pm 5\%$  |
| Coefficient de pente | 1,00000 | Limité à $\pm 10\%$ |

Pour procéder à un ajustement du point zéro ou de l'échelle, procéder comme suit sous "**Menu**" / "**Mode de mesure**" / "**Ajustage**" :

- Avec les touches [LUMIERE/▼] ou [ZERO/▲], sélectionner l'action désirée.
- Confirmer la sélection avec la touche [MENU/◀▶].  
⇒ Un champ d'entrée, **Facteur de correction**, apparaît.  
⇒ L'entrée se fait de gauche à droite.
- Utiliser la touche [LUMIERE/▼] ou [ZERO/▲] pour sélectionner le numéro et utiliser la touche [MENU/◀▶] pour sauter d'un chiffre vers la droite.



L'entrée peut être interrompue à l'aide de la touche [ACCUEIL].  
L'instrument quitte le menu, l'entrée n'est pas prise en compte.

- Pour accepter le facteur de correction défini, appuyer sur la touche [MENU/◀▶] de manière répétée jusqu'à ce que l'instrument revienne au niveau précédent du menu.
- Presser la touche [ACCUEIL] pour sortir du menu.



Il est recommandé de faire étalonner l'instrument si l'un des deux facteurs (offset ou échelle) ou les deux ont été modifiés.

### 7.3 Enregistreur

Le point de menu **Enregistreur** est toujours affiché dans le menu, même pour les instruments qui n'ont pas été livrés avec un enregistreur de données activé.



L'enregistreur de données peut être activé ultérieurement sur tous les instruments, voir le chapitre 5.6.3 "Validation/activation ultérieure de l'enregistreur de données".

Si vous avez des questions concernant la procédure, veuillez contacter votre interlocuteur WIKA.



Les valeurs enregistrées pendant le processus d'enregistrement sont toujours les valeurs mesurées réelles du capteur et non les valeurs filtrées de l'affichage.

#### 7.3.1 Démarrage / Arrêt

Lorsque l'enregistreur est démarré, le symbole **LOG** s'affiche.

Lorsque l'enregistreur est démarré, l'intervalle défini pour ce processus d'enregistrement et la durée de l'enregistrement définie s'affichent en dessous de l'arrêt.

Si aucune valeur n'est saisie pour la durée de l'enregistrement, elle ne sera pas affichée et l'instrument enregistrera les valeurs jusqu'à ce que la mémoire soit pleine ou que les piles soient vides, selon ce qui se produit en premier.



Si le processus d'enregistrement est interrompu de manière incontrôlée parce que les piles sont vides, les valeurs de l'enregistreur ne sont pas perdues car elles sont stockées immédiatement pendant le processus d'enregistrement.

Après le remplacement des piles, l'instrument redémarre, mais le processus d'enregistrement ne se poursuit pas, il doit être redémarré.

Si le processus d'enregistrement a démarré et une temporisation (chapitre 7.3.4 "Temporisation") a été réglée, celle-ci est décomptée et le processus d'enregistrement démarre ensuite.



Les valeurs enregistrées sont toujours des valeurs de mesure du capteur et non des valeurs filtrées de l'affichage.

Si la mémoire de l'enregistreur est pleine, le processus d'enregistrement est automatiquement arrêté.

Le fichier de l'enregistreur contient les valeurs suivantes :

- Réglages de l'enregistreur (une fois au début)
- Valeur de pression indiquée si intervalle de mesure = intervalle de l'enregistreur

## 7. Utilisation via les fonctions de menu

- Valeur moyenne arithmétique si intervalle de mesure < intervalle de l'enregistreur
- Crête Min./Max. si intervalle > fréquence de mesure
- Valeur de température
- Valeur zéro réglée
- Densité

FR

Les processus d'enregistrement sauvegardés peuvent être téléchargés via une interface USB ou Bluetooth® à l'aide du logiciel suivant :

- WIKA-Cal Log
- WIKA-DCS
- App myWIKA device



Pour télécharger à l'aide de l'application, une connexion Bluetooth® est nécessaire.

**Les fonctions suivantes sont bloquées pendant le processus d'enregistrement :**

- Changer l'unité
- Modifier la tare ou l'activer/désactiver
- Changer la fréquence de mesure
- Effacer le dernier processus d'enregistrement
- Effacer tous les jeux de données de l'enregistreur
- Retour aux réglages d'usine

### 7.3.2 Intervalle

La fonction **Intervalle** définit le temps entre deux enregistrements de la valeur de pression.

Si l'intervalle de l'enregistreur est réglé sur **0**, la fréquence de mesure est utilisée. Si, dans ce cas, la fréquence de mesure est réglée sur l'intervalle de l'enregistreur, la fréquence de mesure est automatiquement réglée sur 1/s.

Pour modifier l'intervalle de l'enregistreur, procéder comme suit sous "**Menu**" / "**Enregistreur**" / "**Intervalle**" :

1. Saisir l'intervalle de l'enregistreur souhaité en secondes dans le champ d'entrée.  
⇒ L'entrée se fait de gauche à droite.
2. Utiliser la touche [**LUMIERE/▼**] ou [**ZERO/▲**] pour sélectionner le numéro et utiliser la touche [**MENU/◀▶**] pour sauter d'un chiffre vers la droite.



L'entrée peut être interrompue à l'aide de la touche [**ACCUEIL**].  
L'instrument quitte le menu, l'entrée n'est pas prise en compte.

3. Pour accepter la valeur de l'intervalle d'enregistrement définie, appuyer sur la touche [**MENU/◀▶**] de manière répétée jusqu'à ce que l'instrument revienne au niveau précédent du menu.
4. Presser la touche [**ACCUEIL**] pour sortir du menu.



### 7.3.3 Durée

La fonction **Durée** indique le temps écoulé entre le démarrage et l'arrêt automatique du processus d'enregistrement. Si la durée est réglée sur "**ETEINT**", le processus d'enregistrement se poursuivra jusqu'à ce que l'un des événements suivants se produise :

- Arrêt manuel du processus d'enregistrement
- Les piles sont déchargées
- Mémoire de l'enregistreur pleine



Cette fonction n'est affichée qu'en combinaison avec la précision 0,25 % de la valeur pleine échelle.

Pour modifier la durée de l'enregistreur, procéder comme suit sous "**Menu**" / "**Enregistreur**" / "**Durée**" :

1. Avec les touches [**LUMIERE/▼**] ou [**ZERO/▲**], sélectionner l'action désirée.
2. Confirmer la sélection avec la touche [**MENU/◀▶**].
  - ⇒ Avec **ALLUMÉ** ou **ETEINT**, l'instrument recule d'un niveau de menu.
  - ⇒ Lorsque l'option **Durée** est sélectionnée, un champ d'entrée apparaît avec les valeurs de l'heure, de la minute et de la seconde.
  - ⇒ L'entrée se fait de gauche à droite.
3. Utiliser la touche [**LUMIERE/▼**] ou [**ZERO/▲**] pour sélectionner le numéro et utiliser la touche [**MENU/◀▶**] pour sauter d'un chiffre vers la droite.



L'entrée peut être interrompue à l'aide de la touche [**ACCUEIL**].  
L'instrument quitte le menu et revient à l'affichage principal.

4. Presser la touche [**ACCUEIL**] pour sortir du menu.

### 7.3.4 Temporisation

Le début du processus d'enregistrement peut être reporté par étapes d'une minute jusqu'à 24 heures.



Cette fonction n'est affichée qu'en combinaison avec la précision 0,25 % de la valeur pleine échelle.

Pour modifier la temporisation, procéder comme suit sous "**Menu**" / "**Enregistreur**" / "**Temporisation**" :

1. Avec les touches [**LUMIERE/▼**] ou [**ZERO/▲**], sélectionner l'action désirée.
2. Confirmer la sélection avec la touche [**MENU/◀▶**].
  - ⇒ Avec **ALLUMÉ** ou **ETEINT**, l'instrument recule d'un niveau de menu.
  - ⇒ Lorsque l'option **Temporisation** est sélectionnée, un champ d'entrée apparaît avec les valeurs de l'heure et de la minute.
  - ⇒ L'entrée se fait de gauche à droite.

## 7. Utilisation via les fonctions de menu

- Utiliser la touche [**LUMIERE/▼**] ou [**ZERO/▲**] pour sélectionner le numéro et utiliser la touche [**MENU/◀▶**] pour sauter d'un chiffre vers la droite.

FR



L'entrée peut être interrompue à l'aide de la touche [**ACCUEIL**].  
L'instrument quitte le menu et revient à l'affichage principal.

- Presser la touche [**ACCUEIL**] pour sortir du menu.

### 7.3.5 Annuler le dernier

Dans la fonction **Annuler le dernier**, seul le dernier processus d'enregistrement enregistré est supprimé.

### 7.3.6 Tout annuler

L'option de menu **Tout annuler** permet d'effacer tous les processus d'enregistrement sauvegardés.

### 7.3.7 Renommer

Tous les enregistrements sauvegardés sont listés les uns en dessous des autres dans le menu. Les touches [**▲**] et [**▼**] permettent de naviguer vers le processus d'enregistrement souhaité. Confirmer ensuite l'enregistrement souhaité et le nom de l'enregistrement peut être modifié à volonté.

Les lettres sont sélectionnées à l'aide des touches [**▲**] et [**▼**] et les chiffres à l'aide de la touche [**▶**].

Pour accepter le nom réglé, appuyer sur la touche [**MENU/◀▶**] de manière répétée jusqu'à ce que l'on revienne au niveau de menu précédent.



Il n'est pas possible de renommer un processus d'enregistrement qui a déjà été enregistré lorsque le processus d'enregistrement est en cours d'exécution/actif.

## 7. Utilisation via les fonctions de menu

FR

### 7.4 Réglages

#### 7.4.1 Bluetooth®

Grâce à la fonction **Bluetooth®**, le CPG1200 peut être connecté via un PC ou un téléphone portable. Le préréglage est “**ETEINT**”.

Bluetooth® “**Allumé**” La fonction Bluetooth® est activée et l'instrument peut être recherché et connecté via un PC ou un appareil mobile par Bluetooth.

Bluetooth® “**Eteint**” Le Bluetooth® du CPG1200 est désactivé.



Cette fonction ne s'affiche que si l'option **Bluetooth®** a été commandée.

#### 7.4.2 Langue

La fonction **Langue** affiche une sélection des langues disponibles sur le CPG1200.

Pour modifier la langue de l'instrument, procéder comme suit sous “**Menu**” / “**Réglages**” / “**Langue**” :

1. Avec les touches [**LUMIERE/▼**] ou [**ZERO/▲**], sélectionner la langue désirée.
2. Confirmer le réglage en pressant la touche [**MENU/◀▶**].  
⇒ L'instrument recule d'un niveau de menu.



L'entrée peut être interrompue à l'aide de la touche [**ACCUEIL**].  
L'instrument quitte le menu et revient à l'affichage principal.

3. Presser la touche [**ACCUEIL**] pour sortir du menu.

#### 7.4.3 Heure de l'extinction automatique

La fonction **Heure de l'extinction automatique** indique le temps après le dernier appui sur une touche ou la dernière consultation de valeurs via l'interface USB ou Bluetooth®, après lequel le CPG1200 s'éteint automatiquement.

La durée de l'arrêt automatique peut être sélectionnée à partir de la valeur fixe “**15 mn**”.

Avec le réglage “**Eteint**”, le CPG1200 fonctionne en continu et ne s'éteint pas automatiquement. L'instrument reste alors actif jusqu'à ce que les piles soient vides ou que l'instrument soit éteint manuellement à l'aide de la touche [**ALLUMÉ/ETEINT**].

## 7. Utilisation via les fonctions de menu

Si l'heure de l'extinction automatique est activée et que l'enregistreur est en cours d'exécution, l'enregistreur est prioritaire et l'heure de l'extinction automatique ne commence qu'après la fin du processus d'enregistrement. De même, lors d'une transmission Bluetooth® ou au moyen d'un enregistrement, l'heure est arrêtée et redémarre à la fin.

FR

Pour modifier l'heure de l'extinction automatique, procéder comme suit sous **“Menu” / “Réglages” / “Heure de l'extinction automatique”** :

1. Avec les touches **[LUMIERE/▼]** ou **[ZERO/▲]**, sélectionner la langue désirée.
2. Confirmer le réglage en pressant la touche **[MENU/◀▶]**.  
⇒ L'instrument recule d'un niveau de menu.



L'entrée peut être interrompue à l'aide de la touche **[Home]**. L'instrument quitte le menu et revient à l'affichage principal.

3. Presser la touche **[HOME]** pour sortir du menu.

### 7.4.4 Heure de l'extinction du rétro-éclairage

La fonction **Heure de l'extinction de la lumière** permet de spécifier le délai après lequel le rétroéclairage s'éteint automatiquement.

Si le réglage est **“Eteint”**, le rétroéclairage est continu et ne s'éteint pas automatiquement.

Avec le réglage **“30 s”**, le rétroéclairage de l'affichage s'éteint automatiquement après 30 secondes. Ce temps ne s'applique qu'après la dernière pression sur une touche et redémarre si l'on appuie sur une autre touche entre-temps.

Pour modifier la fonction **Temps arrêt lumière**, procéder comme suit sous **“Menu” / “Réglages” / “Temps arrêt lumière”** :

1. Avec les touches **[LUMIERE/▼]** ou **[ZERO/▲]**, sélectionner l'option désirée.
2. Confirmer la sélection avec la touche **[MENU/◀▶]**.  
⇒ L'instrument recule d'un niveau de menu.



L'entrée peut être interrompue à l'aide de la touche **[ACCUEIL]**. L'instrument quitte le menu, la sélection n'est pas prise en compte.

3. Presser la touche **[ACCUEIL]** pour sortir du menu.

## 7. Utilisation via les fonctions de menu

FR

### 7.4.5 Unité définie par l'utilisateur

Outre les unités standard, une ou deux unités personnalisées configurables sont disponibles. Les unités définies par l'utilisateur sont définies dans "Réglages" / "Unité utilisateur" par "Nom1", "Facteur1" et "Nom2", "Facteur2".

La désignation par défaut est "UsUnit1" ou "UsUnit2" et le facteur "1.000".

#### Facteur de calcul de l'unité définie par l'utilisateur

Pour modifier le facteur de calcul de l'unité définie par l'utilisateur, procéder comme suit sous "Menu" / "Réglages" / "Unité utilisateur" :

1. Avec les touches [LUMIERE/▼] ou [ZERO/▲], sélectionner le facteur à modifier.
2. Confirmer la sélection avec la touche [MENU/◀▶].  
⇒ Un champ d'entrée pour le facteur de calcul apparaît.  
⇒ L'entrée se fait de gauche à droite.
3. Utiliser la touche [LUMIERE/▼] ou [ZERO/▲] pour sélectionner le numéro et utiliser la touche [MENU/◀▶] pour sauter d'un chiffre vers la droite.



L'entrée peut être interrompue à l'aide de la touche [ACCUEIL].  
L'instrument quitte le menu et revient à l'affichage principal.

4. Pour accepter le facteur de calcul défini, appuyer sur la touche [MENU/◀▶] de manière répétée jusqu'à ce que l'instrument revienne au niveau précédent du menu.
5. Presser la touche [ACCUEIL] pour sortir du menu.



Il y a 7 chiffres significatifs disponibles pour entrer le facteur de conversion, plus la virgule, plus le signe (+/-).

La conversion est toujours effectuée pour l'unité "bar", indépendamment de l'unité d'affichage réglée.

La conversion est effectuée à l'aide de la formule suivante :

Valeur mesurée actuelle (bar) x facteur de conversion

#### Exemple :

Valeur mesurée actuelle en "bar" = 5,123 bar

Facteur de conversion "unité utilisateur 1" : +0,264

Valeur mesurée dans "Unité utilisateur 1" = 5,113 \* 0,264 = 1,352

## 7. Utilisation via les fonctions de menu

### Désignation de l'unité définie par l'utilisateur

Pour modifier la désignation de l'unité définie par l'utilisateur, procéder comme suit sous "Menu" / "Réglages" / "Unité utilisateur" :

1. Avec les touches [LUMIERE/▼] ou [ZERO/▲], sélectionner l'unité à modifier.
2. Confirmer la sélection avec la touche [MENU/◀▶].  
⇒ Un champ d'entrée pour la valeur limite apparaît.  
⇒ L'entrée se fait de gauche à droite.
3. Utiliser la touche [LUMIERE/▼] ou [ZERO/▲] pour sélectionner la lettre et utiliser la touche [MENU/◀▶] pour sauter d'un chiffre vers la droite.



L'entrée peut être interrompue à l'aide de la touche [Home]. L'instrument quitte le menu et revient à l'affichage principal.

4. Pour accepter le nom, appuyer sur la touche [MENU/◀▶] de manière répétée jusqu'à ce que l'instrument revienne au niveau précédent du menu.
5. Presser la touche [HOME] pour sortir du menu.

### Lors de l'entrée, les points suivants doivent être respectés :

- Il n'est pas possible de saisir des caractères spéciaux ou des espaces.
- Seules les lettres (A - Z) ou les chiffres (0 - 9) peuvent être saisis.
- Le nombre maximum de caractères pour le nom de l'unité définie par l'utilisateur est de 6 caractères.
- Le facteur est limité à une valeur comprise entre xxxxxx.....xxxxxx.
- La valeur de pression affichée est calculée selon la formule suivante : capteur / facteur utilisateur



La deuxième unité configurable définie par l'utilisateur n'est disponible qu'avec une précision de 0,25 % de la valeur pleine échelle.

### 7.4.6 Réinitialisation aux valeurs usine

La fonction **Réinitialisation aux valeurs usine** réinitialise le CPG1200 aux réglages par défaut. Les processus d'enregistrement stockés sont conservés.



L'entrée du mot de passe pour activer l'enregistreur de données reste mémorisée après une réinitialisation d'usine de l'instrument.

## 7. Utilisation via les fonctions de menu

FR

### 7.5 Communication avec le logiciel d'étalonnage WIKA-Cal

La communication entre WIKA-Cal et le CPG1200 peut s'effectuer via l'interface USB (l'instrument est utilisé via un port COM virtuel) ou, si elle est disponible, via l'interface Bluetooth®.

Dès qu'une connexion est établie par Bluetooth®, il est possible de communiquer avec le logiciel d'étalonnage WIKA-Cal. Il peut transmettre et évaluer des mesures en direct ou aussi des mesures qui ont déjà été effectuées, sans difficulté.

#### 7.5.1 Activation de Bluetooth® dans le CPG1200

Pour lancer la transmission de données sans fil, la fonction doit être réglée sur "Allumé" dans "Menu" / "Réglages" / "Bluetooth".

1. Presser la touche [MENU/◀▶].
2. Appuyer et maintenir enfoncée la touche [MENU/◀▶] jusqu'à ce que le préréglage "Bluetooth" apparaisse dans le champ matrice.
3. Mettre le Bluetooth® en marche sur "Allumé" à l'aide de la touche [LUMIERE/▼] ou de la touche [ZERO/▲].
4. Confirmer la sélection avec la touche [MENU/◀▶].

Le symbole Bluetooth® clignote sur l'affichage lorsque le Bluetooth® est activé.

Le symbole Bluetooth® s'affiche en permanence lorsqu'une connexion a été établie.

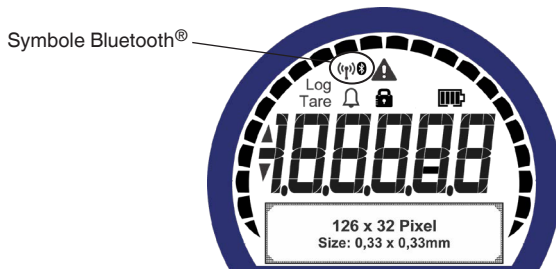

Si aucune connexion Bluetooth® ne peut être établie avec un instrument dans les 30 secondes, Bluetooth® est désactivé. Pour obtenir plus d'informations, voir également le chapitre 5.6.4 „Bluetooth®“.

## 7. Utilisation via les fonctions de menu

### 7.5.2 Configuration WIKA-Cal (possible également avec la version de démonstration)

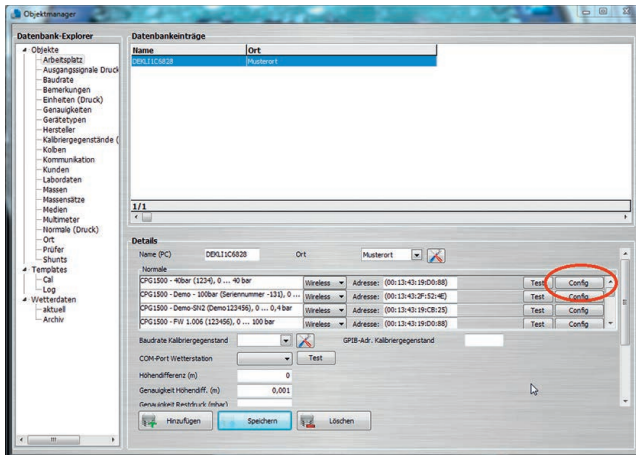

1. Dans le WIKA-Cal, définir CPG1200 comme standard dans “**Gestionnaire d’objets**” / “**Etalons (pression)**” et l’assigner au poste de travail.
2. Ouvrir l’élément de menu “**Gestionnaire d’objets**” / “**Poste de travail**”.
3. Appeler la fonction **Wireless**.  
⇒ Le moniteur Wireless va s’ouvrir.
4. Cliquer dans le champ d’adresse.  
⇒ L’adresse sera affichée automatiquement. Si nécessaire, la corriger.

La communication fonctionne correctement si la valeur de pression affichée par l’instrument est indiquée après qu’on a pressé la touche **[Test]**.

Si la fonction “**Bluetooth**” n’est pas activée dans le CPG1200, un message d’erreur “**Activer Bluetooth dans le CPG1200**” apparaît, voir chapitre 7.5.1 “**Activation de Bluetooth® dans le CPG1200**”

5. Accéder à la configuration de l’instrument via **[Config]** dans la fenêtre de dialogue.

Les fonctions **Généralités**, **Unités**, **Capteur**, **Affichage**, **Diagnostic des erreurs** et **Enregistreur** sont disponibles dans la fenêtre de configuration.



## 7. Utilisation via les fonctions de menu

### Généralités

Ici se trouvent tous les paramètres généraux du CPG1200 qui sont utilisés.

Il est muni d'une protection en écriture accessible par un code PIN. Cela permet de protéger le réglage contre tout accès non autorisé.

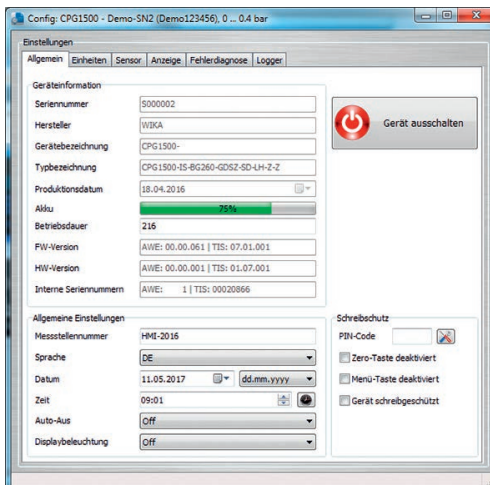

FR

### Unités

Vous pouvez régler des unités de pression spécifiques avec facteur associé ou entrer des unités définies par l'utilisateur.

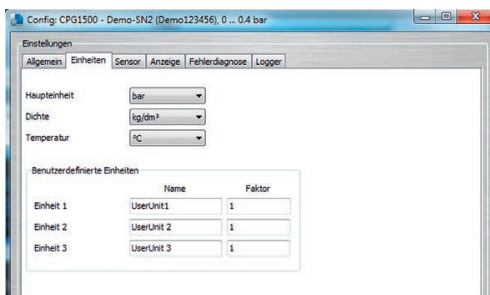

### Capteur

Les valeurs de capteur peuvent être affichées et lues

### Affichage

Ici, vous pouvez régler l'affichage.

### Diagnostic d'erreur

Une description d'erreur et un code d'erreur sont affichés.

## 7. Utilisation via les fonctions de menu

### Enregistreur de données (Logger)

Ici, vous pouvez configurer et lancer l'enregistreur.

Les données de l'enregistreur sont indiquées et peuvent être téléchargées comme fichier CSV avec un clic droit sur la souris.

FR

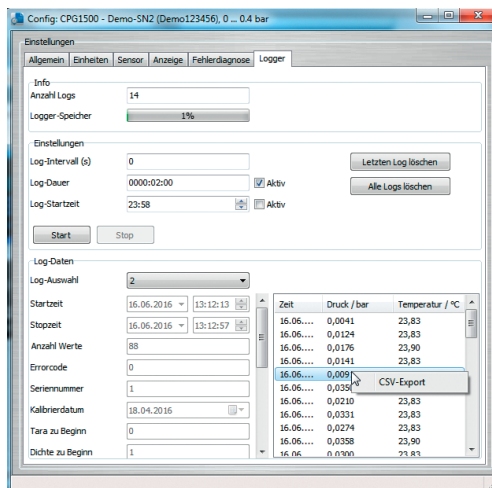

### 7.5.3 WIKA-Cal Log-Template

Les options suivantes sont disponibles avec le "Log-Template" :

#### Nouvel enregistrement

La fonction **Nouvel enregistrement** permet d'ouvrir un nouveau protocole d'enregistrement.

A la suite de l'entrée de tous les paramètres, la ligne "**Adresse sans fil**" doit être cliquée dans la fenêtre de communication. Choisir le CPG1200 utilisé et confirmer. En appuyant sur le graphique [**Résultats de mesure**], le processus d'enregistrement est lancé.

#### Réenregistr.

Les processus d'enregistrement de données peuvent être répétés.

#### Download

Les séquences d'enregistreur de données stockées dans le CPG1200 peuvent être téléchargées et archivées avec [**Téléchargement**].

## 7. Utilisation via les fonctions de menu

FR

### 7.6 “myWIKa device” app

Grâce à l'application “myWIKa device” et la connexion Bluetooth®, le CPG1200 peut être configuré pour des opérations d'étalonnage et d'enregistrement de manière pratique à partir d'un appareil portable. Pendant la mesure de pression, la valeur est affichée dans l'unité requise directement sur l'appareil portable.

En outre, d'autres paramètres tels que la température et le taux de variation de pression peuvent être contrôlés. Il est également possible de retrouver des informations plus détaillées sur ce dispositif directement depuis le site web WIKa. De plus, l'application permet la configuration, le contrôle et la sauvegarde de procédures d'enregistrement de données.

Les données qui ont été stockées sur l'appareil portable peuvent être transférées sur un PC et lues par WIKa-Cal. Cela permet de les traiter ultérieurement et l'application constitue la partie finale d'une solution complète pour le traitement des données du CPG1200.

Pour la connexion avec un PC et/ou un appareil compatible Android ou iOS, le Bluetooth® 5.2 Low Energy est recommandé.

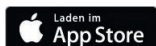

Pour les appareils mobiles basés sur iOS, l'application est disponible dans l'Apple Store sous le lien ci-dessous.

[Télécharger ici](#)



Pour les appareils mobiles équipés d'un système d'exploitation Android, l'application est disponible dans le Play Store via le lien ci-dessous.

[Télécharger ici](#)



## 7. Utilisation via les fonctions de menu

### 7.7 Mise à jour du micrologiciel

Une mise à jour du micrologiciel peut être effectuée via les paquets de logiciels gratuits, WIKA-Cal ou WIKA-DCS.

FR



#### Procédure

1. Installer le logiciel WIKA-Cal ou WIKA-DCS sur un PC ou un ordinateur portable.
2. Connecter l'instrument au PC ou à l'ordinateur portable via l'interface USB.
3. Ouvrir le logiciel
4. Appuyer sur la touche **[Connecter]** située sur la face inférieure de l'instrument pour lancer le programme.
5. Confirmer la sélection CPG1200 en appuyant sur **[OK]**.



Si la liste comporte plusieurs instruments, veiller à sélectionner le bon numéro de série.

6. Comparer le code d'appariement et confirmer en appuyant sur **[Oui]**.  
⇒ La connexion entre l'instrument et le logiciel WIKA-DCS est établie.  
⇒ L'onglet **Général** de la fenêtre de menu **Réglages** s'ouvre automatiquement.



## 7. Utilisation via les fonctions de menu

### 7. Sélectionner le registre “Firmware”.

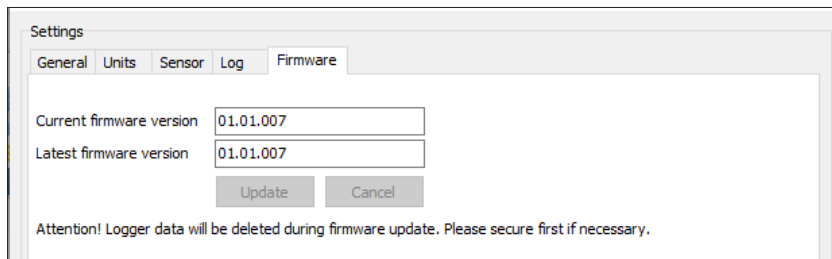

FR

Le logiciel vérifie automatiquement si le dernier micrologiciel est installé sur le CPG1200. Cela s’affiche aussi directement.

Si une nouvelle version du micrologiciel est disponible, vous pouvez effectuer une mise à jour.

#### 8. Appuyer sur la touche [**Mise à jour**] pour lancer la mise à jour.

⇒ La mise à jour est téléchargée sur le CPG1200 via la connexion Internet.

⇒ L’état est affiché au moyen d’un afficheur de pourcentage.



Ne pas déconnecter la connexion USB pendant le transfert du micrologiciel vers l’instrument.

#### 9. Dès que la mise à jour est terminée, l’instrument doit être redémarré ou connecté à nouveau à l’aide du câble USB.

⇒ La mise à jour est terminée.



Ne pas retirer les piles. Cela entraînera la perte de toutes les données de mise à jour et la procédure devra être répétée.

Si l’onglet “**Firmware**” est à nouveau sélectionné, le logiciel indique que le micrologiciel est à jour.



En effectuant une mise à jour du micrologiciel, tous les enregistrements stockés sont supprimés. C’est pourquoi il faut sauvegarder tous les enregistrements au préalable.



En raison de la mise à jour du micrologiciel, le processus de mise en marche est retardé d’environ 3 secondes.

## 8. Dysfonctionnements

### 8. Dysfonctionnements

**Personnel** : personnel qualifié

**Outils** : clé plate de 27 mm ou clé dynamométrique

FR



#### AVERTISSEMENT !

#### Blessures physiques et dommages aux équipements et à l'environnement causés par un fluide dangereux

Lors du contact avec un fluide dangereux (par ex. oxygène, acétylène, substances inflammables ou toxiques), un fluide nocif (par ex. corrosif, toxique, cancérigène, radioactif), et également avec des installations frigorifiques et des compresseurs, il y a un danger de blessures physiques et de dommages aux équipements et à l'environnement. En cas d'erreur, des fluides dangereux peuvent être présents à une température extrême et sous une pression élevée ou sous vide au niveau de l'instrument.

- ▶ Pour ces fluides, les codes et directives appropriés existants doivent être observés en plus des réglementations standard.
- ▶ Utiliser l'équipement de protection requis.



Si les défauts ne peuvent pas être éliminés au moyen des mesures listées, l'instrument doit être mis hors service immédiatement.

- ▶ S'assurer que la pression ou le signal n'est plus présent et protéger contre une mise en service accidentelle.
- ▶ Contacter le fabricant.
- ▶ S'il est nécessaire de retourner l'instrument au fabricant, prière de respecter les indications mentionnées au chapitre 10.2 "Retour".



Pour le détail des contacts, merci de consulter le chapitre 1 "Généralités" ou le dos du mode d'emploi.

| Affichage | Raisons   | Mesures   |
|-----------|---|---|
|           | Faible tension de batterie, le fonctionnement n'est garanti que pour une courte durée                             | Mettre de nouvelles piles, voir chapitre 9.2 "Remplacement des piles"   |
| OL<br>-OL | La valeur lue est nettement au-dessus ou en-dessous de l'étendue de mesure $\geq 5\%$ de la valeur pleine échelle | A vérifier : la pression se situe-t-elle dans l'étendue de mesure admissible du capteur ? <ul style="list-style-type: none"><li>■ Si la pression est en dehors de la plage autorisée, retirer immédiatement la source de pression ou de vide du CPG1200 afin d'éviter d'endommager le capteur interne.</li><li>■ Si la pression se situe dans l'étendue admissible, contacter le fabricant.</li></ul> |

| Affichage  | Raisons               | Mesures   |
|--|-----------------------|---|
| <b>Pas d'affichage, ou l'instrument ne réagit pas quand on presse une touche</b> | Batterie vide         | Mettre de nouvelles piles, voir chapitre 9.2 "Remplacement des piles"         |
|  | Piles mal insérées    | Assurez-vous de la bonne polarité, voir chapitre 9.2 "Remplacement des piles" |
|  | Erreur de système     | Arrêter le CPG1200, attendre quelques instants et le remettre en marche       |
|  | Défaut sur le CPG1200 | Envoyer pour réparation   |

## 9. Entretien, nettoyage et étalonnage

**Personnel** : personnel qualifié

**Équipement de protection** : gants de protection, lunettes de sécurité

**Outils** : clé plate de 27 mm ou clé dynamométrique



Pour le détail des contacts, merci de consulter le chapitre 1 "Généralités" ou le dos du mode d'emploi.

### 9.1 Entretien

Le manomètre numérique CPG1200 est sans entretien.

Les réparations ne doivent être effectuées que par le fabricant.

Cela ne concerne pas le remplacement des piles alcalines.

Utiliser uniquement des pièces d'origine, voir chapitre 12 "Accessoires".

### 9.2 Remplacement des piles



#### **Porter de gants de protection !**

Utiliser des gants de protection pour retirer les piles endommagées ou celles qui fuient.

#### **Dommages à l'instrument**

Pour éviter d'endommager le CPG1200 ou l'équipement sous test, tenir compte des points suivants :

- ▶ Toujours remplacer les trois piles en même temps ! Éviter de mélanger des piles usagées et des piles neuves.
- ▶ Le couvercle des piles doit être fermé et fixé à l'aide de trois vis !
- ▶ Assurez-vous de la bonne polarité.

## 9. Entretien, nettoyage et étalonnage



Ne **JAMAIS** mélanger des piles alcalines et des piles rechargeables.

Veillez à ce que vos mains soient sèches lorsque vous insérez ou remplacez les piles.



Lors de l'utilisation de piles rechargeables, il peut arriver que l'affichage de la batterie ne corresponde pas au niveau de charge réel des piles en raison d'une courbe de décharge différente.

### Remplacez les piles

1. Eteindre l'instrument et le poser face en bas.
2. Desserrer les trois vis du compartiment de piles à l'aide d'un tournevis, voir Fig. 2 "Position du compartiment de piles".
3. Retirer le couvercle de piles.
4. Insérer trois piles de taille AA en respectant la bonne polarité.
  - ▶ Vérifier que la polarité (+) ou (-) des piles correspond à celle indiquée dans le compartiment des piles.
  - ▶ Ne pas utiliser de piles endommagées et suivre les instructions du fabricant.

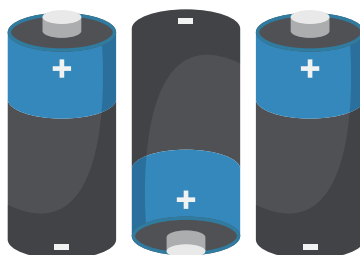



## 9. Entretien, nettoyage et étalonnage

FR

- Placer le couvercle des piles et le serrer à fond avec les trois vis.
  - Le couple de serrage maximal des vis est  $< 0,4 \text{ Nm}$



Fig. 2 - Position du compartiment de piles



Si l'instrument n'est pas utilisé pendant longtemps (un mois ou plus), retirer les piles.

- ▶ Ne pas laisser de piles vides dans l'instrument.
- ▶ Eliminer correctement les piles et les batteries rechargeables, voir le chapitre 10.3.2 "Mise au rebut des piles".

### 9.3 Nettoyage



#### ATTENTION !

#### Blessures physiques et dommages aux équipements et à l'environnement

Un nettoyage inapproprié peut conduire à des blessures physiques et à des dommages aux équipements ou à l'environnement. Les restes de fluides se trouvant sur les instruments démontés peuvent mettre en danger les personnes, l'environnement ainsi que l'installation.

- ▶ Utiliser l'équipement de protection requis.
- ▶ Effectuer le nettoyage conformément aux instructions du fabricant.



#### ATTENTION !

#### Dommages aux équipements dus à un nettoyage incorrect

Un nettoyage inapproprié peut conduire à l'endommagement de l'instrument.

- ▶ Ne pas utiliser de détergents agressifs.
- ▶ Ne pas utiliser d'objets pointus ou durs pour le nettoyage.
- ▶ N'utiliser aucun solvant ou agent abrasif pour le nettoyage.

- Avant le nettoyage, isoler correctement l'instrument de la source de pression et l'éteindre.

## 9. Entretien, nettoyage et étalonnage

- Nettoyer l'instrument avec un chiffon humide. Eviter tout contact des raccords électriques avec l'humidité !
- Laver et décontaminer l'instrument démonté afin de protéger les personnes et l'environnement contre le danger lié aux résidus de fluides.

FR

### Nettoyage de l'unité d'alimentation



#### **DANGER !**

#### **Danger vital à cause du courant électrique**

Lors du contact avec des parties sous tension, il y a un danger vital direct.

- ▶ S'il y a un dommage quelconque visible sur le boîtier ou le câblage, ne pas utiliser l'alimentation secteur !
- ▶ Avant le nettoyage, débrancher l'alimentation du secteur.
- ▶ Ne pas utiliser de détergents chimiques. Nettoyer l'instrument seulement avec un chiffon sec.

### 9.4 Etalonnage

#### **Certificat d'étalonnage DAkkS, NIST, certificats comparables ou certificats officiels :**

Il est recommandé de faire étalonner l'instrument par le fabricant à des intervalles réguliers d'environ 12 mois. Les réglages par défaut seront corrigés si nécessaire. La plaquette d'étalonnage est attachées sur le côté du CPG1200. Pour les instruments avec un couvercle de protection du boîtier, elle est située en haut sous le couvercle de protection.

#### **Exemples d'illustration :**



**Fig. 3 - CPG1200 avec protection du boîtier**



**Fig. 4 - CPG1200 sans protection du boîtier**

### 10. Démontage, retour et mise au rebut

**Personnel** : personnel qualifié

**Équipement de protection** : gants de protection, lunettes de sécurité

**Outils** : clé plate de 27 mm ou clé dynamométrique



#### **AVERTISSEMENT !**

#### **Blessures physiques et dommages aux équipements et à l'environnement liés aux résidus de fluides**

Lors du contact avec un fluide dangereux (par ex. oxygène, acétylène, substances inflammables ou toxiques), un fluide nocif (par ex. corrosif, toxique, cancérigène, radioactif), et également avec des installations frigorifiques et des compresseurs, il y a un danger de blessures physiques et de dommages aux équipements et à l'environnement.

- ▶ Porter l'équipement de protection requis.
- ▶ Observer les informations de la fiche de données de sécurité du fluide correspondant.
- ▶ Rincer ou nettoyer l'instrument démonté (avant de le stocker ou après utilisation), afin de protéger les personnes et l'environnement contre l'exposition à des fluides résiduels.

#### 10.1 Démontage



#### **AVERTISSEMENT !**

#### **Blessure physique**

Lors du démontage, le danger peut provenir de fluides agressifs et de pressions élevées.

- ▶ Débrancher les appareils de contrôle et d'étalonnage uniquement en état exempt de pression !

1. Eteindre le manomètre numérique CPG1200.
2. Desserrer le manomètre numérique à l'aide d'une clé à molette ou d'une clé dynamométrique, en utilisant les méplats de clé.
3. Dévisser le manomètre numérique à la main.
4. Nettoyer le manomètre numérique selon les besoins, voir chapitre 9.3 "Nettoyage".

#### 10.2 Retour

**En cas d'envoi de l'instrument, respecter impérativement les instructions suivantes :**

Tous les instruments livrés à WIKA doivent être exempts de substances dangereuses (acides, bases, solutions, etc.) et doivent donc être nettoyés avant d'être retournés.



### AVERTISSEMENT !

#### Blessures physiques et dommages aux équipements et à l'environnement liés aux résidus de fluides

Les restes de fluides se trouvant sur les instruments démontés peuvent mettre en danger les personnes, l'environnement ainsi que l'installation.

- ▶ Avec les substances dangereuses, inclure la fiche technique de sécurité de matériau pour le fluide correspondant.
- ▶ Pour nettoyer l'instrument, voir chapitre 9.3 "Nettoyage".

Pour retourner l'instrument, utiliser l'emballage original ou un emballage adapté pour le transport.

#### Pour éviter des dommages :

1. Placer l'instrument avec le matériau isolant dans l'emballage. Isoler de manière uniforme tous les côtés de l'emballage de transport.
2. Placer l'instrument dans l'emballage et le rembourrer uniformément avec le matériau d'emballage.
3. Mettre si possible un sachet absorbant d'humidité dans l'emballage.
4. Indiquer lors de l'envoi qu'il s'agit d'un instrument de mesure très sensible à transporter.



Des informations relatives à la procédure de retour sont disponibles sur notre site Internet à la rubrique "Services".

### 10.3 Mise au rebut

Une mise au rebut inadéquate peut entraîner des dangers pour l'environnement. Éliminer les composants des instruments et les matériaux d'emballage conformément aux prescriptions nationales pour le traitement et l'élimination des déchets et aux lois de protection de l'environnement en vigueur.

#### 10.3.1 Mise au rebut des appareils électriques équipés de piles installées de manière non permanente ou de piles rechargeables



Cet instrument est étiqueté conformément à la directive européenne relative aux déchets d'équipements électriques et électroniques (DEEE). Ce produit ne doit pas être jeté avec les ordures ménagères.

- ▶ Remettre les instruments usagés à un point de collecte désigné pour la mise au rebut des appareils électriques et électroniques afin qu'ils soient éliminés dans le respect de l'environnement.
- ▶ Assurer une mise au rebut correcte en conformité avec les réglementations nationales.
- ▶ Respecter les réglementations en vigueur.
- ▶ Retirer les piles installées de manière non permanente et les piles rechargeables de l'instrument et les mettre au rebut séparément.

### 10.3.2 Mise au rebut des piles



#### **AVERTISSEMENT !**

#### **Dommages à l'environnement et à la santé dus à la mise au rebut incorrecte des piles et des batteries rechargeables**

Les piles et les batteries rechargeables contiennent des polluants tels que des métaux lourds, qui sont nocifs pour l'environnement et la santé s'ils ne sont pas éliminés correctement.

- ▶ Ne pas jeter les piles et les batteries rechargeables avec les ordures ménagères.
- ▶ Assurer une mise au rebut correcte en conformité avec les réglementations nationales.
- ▶ Respecter les réglementations en vigueur.
- ▶ Remettre les piles et les batteries rechargeables usagées à des points de vente ou à des points de collecte appropriés pour une mise au rebut respectueuse de l'environnement, conformément aux réglementations nationales ou locales.

# 11. Spécifications

## 11. Spécifications

### 11.1 Spécifications pour le CPG1200

FR

#### Informations de base

|   |   |
|---|---|
| <b>Précision <sup>1)</sup></b>                    | <ul style="list-style-type: none"> <li>■ 0,5 % de la valeur pleine échelle <sup>2)</sup></li> <li>■ 0,25 % de la valeur pleine échelle <sup>2)</sup></li> </ul> |
| <b>Non-répétabilité (selon CEI 61298-2)</b>       | ≤ 0,1 % de la valeur pleine échelle <sup>2)</sup>   |
| <b>Stabilité à long terme (selon CEI 61298-2)</b> | ≤ 0,2 % de la valeur pleine échelle <sup>2)</sup>   |
| <b>Lieu du raccordement</b>                       | Position d'installation verticale, raccord process vertical   |
| <b>Réglage</b>                                    | Réglage de l'offset et de la pente  |

#### Fonctions

|  |  |
|--|--|
| <b>Fonctions menu</b>                  | <ul style="list-style-type: none"> <li>■ Alarme min./max. (visuelle)</li> <li>■ Fonction d'extinction</li> <li>■ Fréquence de mesure</li> <li>■ Affichage de niveau</li> <li>■ Décalage de tare</li> <li>■ Amortissement de l'affichage</li> </ul>   |
| <b>Mémoire</b>                         | <ul style="list-style-type: none"> <li>■ Mémoire minimum/maximum</li> <li>■ Enregistreur de données intégré</li> </ul>   |
| <b>Enregistreur de données</b>         | <ul style="list-style-type: none"> <li>■ Enregistrement automatique d'un maximum de 1.000.000 de valeurs</li> <li>■ Intervalle<br/>⇒ Sélectionnable de 1 ... 3.600 s par pas de 1 seconde ou<br/>⇒ Sélectionnable avec la fréquence de mesure dans les configurations suivantes : 1/s, 2/s, 4/s, 10/s</li> </ul> |
| <b>Affichage d'état de la batterie</b> | icône d'affichage à 4 barres indiquant par paliers de 25 % l'état de la batterie.  |

#### Boîtier

|                             |                                   |  |
|-----------------------------|-----------------------------------|--|
| <b>Matériau</b>             | <b>Boîtier</b>                    | PBT avec 30 % de fibres de verre   |
|                             | <b>Protection du boîtier</b>      | VMQ (silicone)   |
| <b>Dimensions</b>           | Voir les dimensions en mm [in]    |  |
| <b>Indice de protection</b> | IP65                              |  |
| <b>Poids <sup>3)</sup></b>  | <b>Batteries comprises</b>        | <ul style="list-style-type: none"> <li>■ Standard : 350 g</li> <li>■ ATEX : 363 g</li> </ul> |
|                             | <b>Avec protection du boîtier</b> | <ul style="list-style-type: none"> <li>■ Standard : 440 g</li> <li>■ ATEX : 453 g</li> </ul> |

1) Incluant la non-linéarité, l'hystérésis, les déviations du point zéro et de la valeur pleine échelle (correspond à l'écart de mesure selon CEI 61298-2).

2) Valeur pleine échelle = Etendue de mesure = fin de l'étendue de mesure - début de l'étendue de mesure

3) Poids déterminé avec un raccord process G ½. En cas d'utilisation d'autres raccords process, de protections du boîtier et de piles, le poids peut différer des valeurs spécifiées ici.

# 11. Spécifications

FR

| Affichage numérique               |  |
|-----------------------------------|--|
| <b>Affichage</b>                  |  |
| Plage d'affichage                 | -9999 ... 19999 chiffres<br>Affichage à 4 ½ chiffres et 15 segments (y compris une grande zone matricielle pour des informations auxiliaires)  |
| Résolution d'affichage            | 4 ½ chiffres   |
| Rétro-éclairage                   | Activable par une touche   |
| Bargraphe                         | 0 ... 100 %, 20 segments individuels, qui affichent des pas de 5 %   |
| <b>Langues du menu</b>            | Réglables depuis le menu <ul style="list-style-type: none"> <li>■ Anglais</li> <li>■ Allemand</li> <li>■ espagnol</li> <li>■ français</li> <li>■ italien</li> <li>■ russe</li> <li>■ polonais</li> </ul>   |
| <b>Unités (réglable via menu)</b> | <ul style="list-style-type: none"> <li>■ bar</li> <li>■ mbar</li> <li>■ psi</li> <li>■ MPa</li> <li>■ kg/cm<sup>2</sup></li> <li>■ 1 x unité définie par l'utilisateur</li> </ul> <p>Unités supplémentaires uniquement en liaison avec une précision accrue, 0,25 % de la valeur pleine échelle <sup>1)</sup></p> <ul style="list-style-type: none"> <li>■ mmH<sub>2</sub>O</li> <li>■ mH<sub>2</sub>O</li> <li>■ inH<sub>2</sub>O</li> <li>■ ftH<sub>2</sub>O</li> <li>■ kN/m<sup>2</sup></li> <li>■ mmHg</li> <li>■ inHg</li> <li>■ Pa</li> <li>■ kPa</li> <li>■ m</li> <li>■ cm</li> <li>■ mm</li> <li>■ pieds</li> <li>■ pouce</li> <li>■ 1 x unité définie par l'utilisateur</li> </ul> |

1) Valeur pleine échelle = Etendue de mesure = fin de l'étendue de mesure - début de l'étendue de mesure

| Conditions de référence selon CEI 61298-1 |  |
|---|--|
| <b>Température ambiante</b>               | 15 ... 25 °C [59 ... 77 °F]            |
| <b>Pression atmosphérique</b>             | 860 ... 1.060 mbar [12,5 ... 15,4 psi] |
| <b>Humidité de l'air</b>                  | 45 ... 75 % h.r. (sans condensation)   |

# 11. Spécifications

## Etendues de mesure, pression relative

FR

| bar       |             |
|-----------|-------------|
| 0 ... 0,4 | 0 ... 50    |
| 0 ... 1   | 0 ... 60    |
| 0 ... 1,6 | 0 ... 80    |
| 0 ... 2,5 | 0 ... 100   |
| 0 ... 4   | 0 ... 160   |
| 0 ... 5   | 0 ... 250   |
| 0 ... 6   | 0 ... 350   |
| 0 ... 8   | 0 ... 400   |
| 0 ... 10  | 0 ... 500   |
| 0 ... 16  | 0 ... 600   |
| 0 ... 20  | 0 ... 700   |
| 0 ... 25  | 0 ... 800   |
| 0 ... 35  | 0 ... 1.000 |
| 0 ... 40  |             |

| psi       |              |
|-----------|--------------|
| 0 ... 5   | 0 ... 600    |
| 0 ... 10  | 0 ... 750    |
| 0 ... 15  | 0 ... 1.000  |
| 0 ... 30  | 0 ... 1.450  |
| 0 ... 70  | 0 ... 1.500  |
| 0 ... 100 | 0 ... 2.000  |
| 0 ... 120 | 0 ... 3.000  |
| 0 ... 145 | 0 ... 4.000  |
| 0 ... 150 | 0 ... 5.000  |
| 0 ... 160 | 0 ... 6.000  |
| 0 ... 200 | 0 ... 7.500  |
| 0 ... 250 | 0 ... 10.000 |
| 0 ... 300 | 0 ... 12.000 |
| 0 ... 400 | 0 ... 15.000 |
| 0 ... 500 |              |

## Etendues de mesure, pression absolue

| bar abs.  |          |
|-----------|----------|
| 0 ... 0,4 | 0 ... 6  |
| 0 ... 1   | 0 ... 8  |
| 0 ... 1,6 | 0 ... 10 |
| 0 ... 2   | 0 ... 16 |
| 0 ... 2,5 | 0 ... 25 |
| 0 ... 4   | 0 ... 35 |

| psi abs. |           |
|----------|-----------|
| 0 ... 5  | 0 ... 120 |
| 0 ... 15 | 0 ... 150 |
| 0 ... 30 | 0 ... 300 |
| 0 ... 70 | 0 ... 500 |

## Etendues de mesure, vide et étendue de mesure +/-

| bar           |           |
|---------------|-----------|
| -0,2 ... +0,2 | -1 ... 15 |
| -1 ... 0      | -1 ... 16 |
| -1 ... 1      | -1 ... 20 |
| -1 ... 5      | -1 ... 24 |
| -1 ... 9      | -1 ... 30 |
| -1 ... 10     | -1 ... 40 |

| psi           |               |
|---------------|---------------|
| -14,5 ... 0   | -14,5 ... 200 |
| -14,5 ... +15 | -14,5 ... 300 |
| -14,5 ... 160 | -14,5 ... 450 |
| -14,5 ... 200 | -14,5 ... 600 |



# 11. Spécifications

FR

## Détails supplémentaires sur : Etendues de mesure

| Limite de surpression |                  |                     |
|-----------------------|------------------|---------------------|
| 3 fois                | ≤ 6 bar          | ≤ 70 psi            |
| 2 fois                | ≥ 10 ... 600 bar | ≥ 100 ... 7.500 psi |
| 1,43 fois             | > 600            | > 7.500 psi         |
| Tenue au vide         |                  | Oui                 |

## Raccord process

| Standard          | Tailles de filetage | Etendues de mesure possible |
|-------------------|---------------------|-----------------------------|
| EN 837            | ■ G ¼ B             | ≤ 1.000 bar [≤ 15.000 psi]  |
|                   | ■ G ½ B             |                             |
|                   | ■ G ⅜ B             | ≤ 400 bar [≤ 6.000 psi]     |
| ANSI/ASME B1.20.1 | ■ ¼ NPT             | ≤ 1.000 bar [≤ 15.000 psi]  |

## Détails supplémentaires sur : Raccord process

| Diamètre du port de pression                    | 3,5 mm [0,138 in]  |
|---|--|
| Autres exécutions                               | ■ Exempt d'huiles et de graisses <sup>1)</sup><br>■ Pour l'oxygène, exempt d'huile et de graisse <sup>2)</sup> |
| Matériau  |  |
| Parties en contact avec le fluide <sup>1)</sup> | Acier inox 316L  |
| Fluide de transmission de pression interne      | ■ Sans<br>■ Huile synthétique (pour les étendues de mesure ≤ 6 bar [≤ 70 psi])                                 |

1) Spécifications conformes aux informations techniques IN 00.41

2) Avec certificat usine 3.1 selon la norme DIN EN 10204

## Signal d'entrée

| Micro-USB type B |        |
|------------------|--------|
| Tension d'entrée | 5 VDC  |
| Courant d'entrée | 100 mA |
| Puissance        | 500 mW |

## Tension d'alimentation et données de performance

|                         |   |
|-------------------------|---|
| Batterie                | 3 piles alcalines AA (1,5 V)                                      |
| Autonomie des batteries | Typiquement > 4.000 h (sans rétroéclairage et Bluetooth® inactif) |

# 11. Spécifications

## Conditions de fonctionnement

|   |  |
|---|--|
| <b>Lieu d'utilisation</b>               | Pour fonctionnement interne et externe   |
| <b>Altitude</b>                         | 2.000 m [6.562 ft] au-dessus du niveau de la mer   |
| <b>Plage de température du fluide</b>   | -20 ... +50 °C [-4 ... +122 °F]  |
| <b>Température d'utilisation</b>        | -10 ... +50 °C [14 ... 122 °F]   |
| <b>Plage de température de stockage</b> | -18 ... +55 °C [-0,4 ... +131 °F]  |
| <b>Humidité relative, condensation</b>  | < 84 % h. r. (sans condensation)   |
| <b>Fluides admissibles</b>              | Tous les liquides et gaz du groupe de fluides 2 qui sont compatibles avec acier inox 316 |
| <b>Degré de pollution admissible</b>    | 2 selon EN 61010-1   |

## 11.2 Standard radio

### Standard radio

#### Bluetooth®

|                           |                 |
|---------------------------|-----------------|
| Version                   | 5.2 Low Energy  |
| Plage de fréquence        | 2,4 ... 2,5 GHz |
| Portée en champ libre     | 5 m [16,4 ft]   |
| Puissance de transmission | Max. 3,3 mW     |



L'utilisation du module radio est soumise aux conditions et réglementations de chaque pays et le module peut être utilisé seulement dans les pays pour lesquels une certification nationale est disponible :

#### Pays de l'UE

Belgique, Bulgarie, Danemark, Allemagne, Estonie, Finlande, France, Grèce, Irlande, Italie, Croatie, Lettonie, Lituanie, Luxembourg, Malte, Pays-Bas, Autriche, Pologne, Portugal, Roumanie, Suède, Slovaquie, Slovénie, Espagne, République tchèque, Hongrie et Chypre



#### Pays de l'AELE

Islande, Liechtenstein, Norvège et Suisse

#### Autres pays

Royaume-Uni

Les instruments avec marquage FCC / IC sont également autorisés aux USA et au Canada.



L'utilisation dans d'autres pays n'est pas autorisée !

## 11.2.1 IC warnings RSS-Gen & RSS-247 statement

**This device complies with Industry Canada licence-exempt RSS standard(s).**

Operation is subject to the following two conditions:

1. This device may not cause interference.
2. This device must accept any interference, including interference that may cause undesired operation of the device.

### Caution

#### Radio Frequency Radiation Exposure

This equipment complies with IC radiation exposure limits set forth for an uncontrolled environment and meets the IC radio frequency (RF) Exposure Guidelines.

### Co-Location

This transmitter must not be co-located or operated in conjunction with any other antenna or transmitter.

**Le présent appareil est conforme aux CNR d'Industrie Canada applicables aux appareils radio exempts de licence.**

**L'exploitation est autorisée aux deux conditions suivantes :**

1. l'appareil ne doit pas produire de brouillage, et
2. l'utilisateur de l'appareil doit accepter tout brouillage radioélectrique subi, même si le brouillage est susceptible d'en compromettre le fonctionnement.

### Attention

Exposition au rayonnement de radiofréquences:

Cet équipement est conforme aux limites d'exposition aux radiofréquences IC fixées pour un environnement non contrôlé et aux Lignes directrices relatives à l'exposition aux radiofréquences (RF).

### Colocation

Ce transmetteur ne peut pas être installé en colocation ou être utilisé avec une autre antenne ou transmetteur, quel qu'en soit le type.

## 11.2.2 FCC warnings

Information from the FCC (Federal Communications Commission)

### For your own safety

Shielded cables should be used for a composite interface. This is to ensure continued protection against radio frequency interference.

# 11. Spécifications

FR

## FCC warning statement

This equipment has been tested and found to comply with the limits for a Class B digital device, pursuant to Part 15 of the FCC Rules. These limits are designed to provide reasonable protection against harmful interference in a residential installation. This equipment generates, uses and can radiate radio frequency energy and, if not installed and used in accordance with the instructions, may cause harmful interference to radio communications. However, there is no guarantee that interference will not occur in a particular installation. If this equipment does cause harmful interference to radio or television reception, which can be determined by turning the equipment off and on, the user is encouraged to try to correct the interference by one or more of the following measures:

- Reorient or relocate the receiving antenna.
- Increase the separation between the equipment and receiver.
- Connect the equipment into an outlet on a circuit different from that to which the receiver is connected.
- Consult the dealer or an experienced radio/TV technician for help.

## Caution

Changes or modifications not expressly approved by the party responsible for compliance could void the user's authority to operate the equipment. Shielded interface cable must be used in order to comply with the emission limits.

**Dieses Gerät erfüllt Teil 15 der FCC-Vorschriften.**

**Der Betrieb unterliegt den beiden folgenden Bedingungen:**

1. Dieses Gerät darf keine schädlichen Störungen verursachen.
2. Dieses Gerät muss alle empfangenen Störungen annehmen, einschließlich Störungen, die zu unbeabsichtigtem Betrieb führen können.

## FCC and IC Notice

**This device complies with part 15 of the FCC rules.**

**Operation is subject to the following two conditions:**

1. This device may not cause harmful interference.
2. This device must accept any interference received, including interference that may cause undesired operation.

## Caution

### Radio Frequency Radiation Exposure

This equipment complies with FCC radiation exposure limits set forth for an uncontrolled environment and meets the FCC radio frequency (RF) Exposure Guidelines.

## Co-Location

This transmitter must not be co-located or operated in conjunction with any other antenna or transmitter.

# 11. Spécifications

## 11.3 Agréments

| Logo     | Description   | Région           |
|----------|---|------------------|
| CE       | <b>Déclaration de conformité UE</b>   | Union européenne |
|          | Directive CEM<br>EN 61326 émission (groupe 1, classe B) et immunité (environnement industriel)  |                  |
|          | Directive relative aux équipements sous pression  |                  |
|          | RED - Directive relative aux équipements radio<br>EN 300 328, une gamme de fréquence harmonisée 2.400 ... 2.500 MHz est utilisée ; Bluetooth® 5.2 Low Energy (BLE), transmission maximale de puissance 3,3 mW.<br>L'instrument peut être utilisé sans restriction dans l'UE et dans les pays de l'AELE. |                  |
|          | Directive RoHS  |                  |
| UK<br>CA | <b>UKCA</b>   | Royaume-Uni      |
|          | Réglementation sur la compatibilité électromagnétique   |                  |
|          | Réglementations pour équipement de pression (sécurité)  |                  |
|          | Réglementation des équipements radio  |                  |
|          | Réglementations de restriction de l'utilisation de substances dangereuses (RoHS)  |                  |

FR

## 11.4 Certificats

| Certificats                                 |  |
|---|--|
| <b>Étalonnage <sup>1)</sup></b>             | <ul style="list-style-type: none"> <li>■ Sans</li> <li>■ Certificat de réception 3.1 selon DIN EN 10204 (étalonnage d'usine)</li> <li>■ Certificat d'étalonnage DAkkS (traçable et accrédité en conformité avec la norme ISO/CEI 17025)</li> </ul> |
| <b>Périodicité d'étalonnage recommandée</b> | 1 an (en fonction des conditions d'utilisation)  |

1) Calibré en position de montage verticale avec le raccord process vers le bas.

Pour les agréments et certificats, voir site Internet  
 Pour de plus amples spécifications, voir fiche technique WIKA CT 10.20 et la documentation de commande.

# 11. Spécifications

## 11.5 Dimensions en mm [pouces]

### 11.5.1 Manomètre numérique

FR

#### CPG1200 sans protection du boîtier

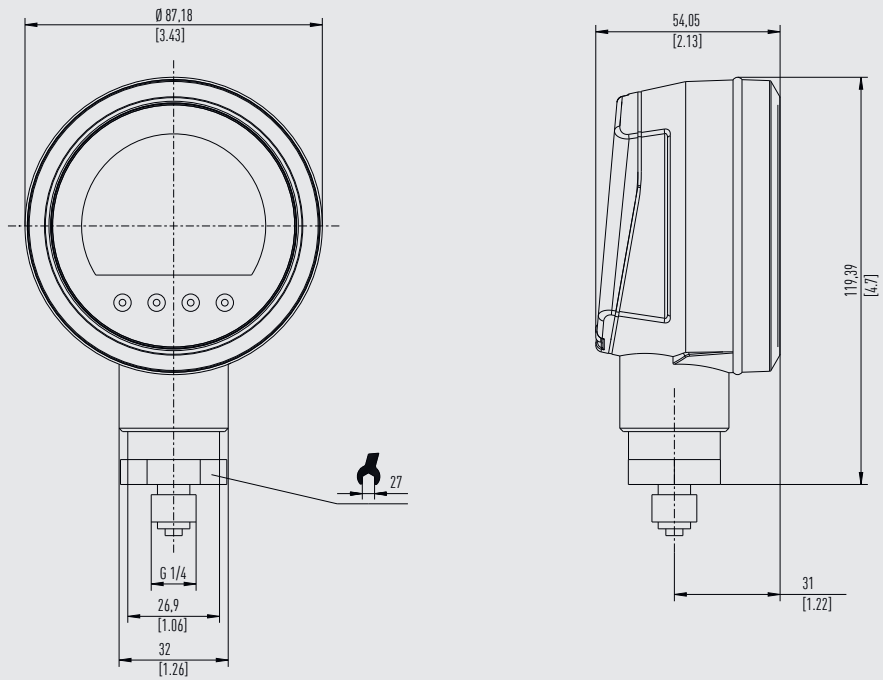

# 11. Spécifications

## CPG1200 avec protection du boîtier

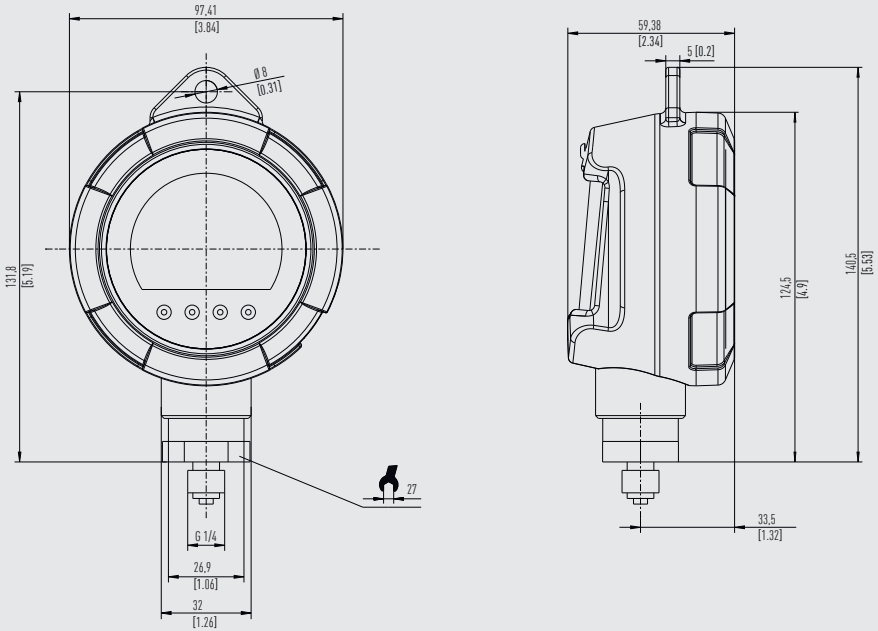

FR

### 11.5.2 Raccords process

#### Ouverture de clé 27 mm, G 1/4 B selon EN 837

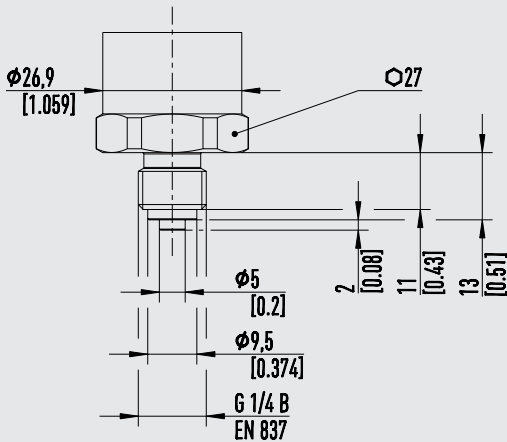

14398034

14642539.01 07/2024 FR/ES

# 11. Spécifications

FR

EN 837

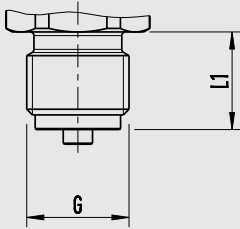

14280340

| G     | L1        |
|-------|-----------|
| G ¼ B | 13 [0,51] |
| G ½ B | 20 [0,79] |

EN 837

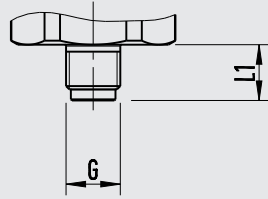

14280340

| G     | L1        |
|-------|-----------|
| G ⅛ B | 15 [0,59] |

ANSI/ASME B1.20.1

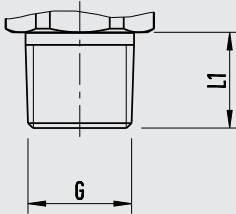

14280340

| G     | L1        |
|-------|-----------|
| ¼ NPT | 13 [0,51] |



## 12. Accessoires

### 12. Accessoires

| Description <sup>1)</sup>   | Codes de la commande |
|---|----------------------|
|  <p><b>Piles alcalines - homologuées Ex</b><br/>3 x 1,5 V AA</p>   | -A-                  |
|  <p><b>Micro-USB type B vers câble USB</b><br/>Longueur : 2 m [6,6 ft]</p> <p> <b>N'est pas autorisé pour une utilisation en zone explosive !</b></p>   | -M-                  |
|  <p><b>Clé USB Bluetooth®</b></p>  | -U-                  |
|  <p><b>Unité d'alimentation USB</b><br/>Bloc d'alimentation, 5 VDC avec connecteur Micro-USB type B<br/>1.000 mA</p> <p> <b>N'est pas autorisé pour une utilisation en zone explosive !</b></p> | -P-                  |
|  <p><b>Protection du boîtier (bonnette) - homologué Ex</b><br/>Pour le boîtier CPG1200</p>  | -B-                  |
|  <p><b>Boîtier plastique</b><br/>Pour 1 x CPG1200 pour le stockage et le transport</p> <p> <b>Le boîtier plastique ne convient pas pour l'utilisation en zone explosive !</b></p>           | -H-                  |
|  <p><b>Boîtier plastique</b><br/>Pour 3 x CPG1200 pour le stockage et le transport</p> <p> <b>Le boîtier plastique ne convient pas pour l'utilisation en zone explosive !</b></p>           | -I-                  |

FR

## 12. Accessoires

FR

| Description <sup>1)</sup>   | Codes de la commande        |
|---|-----------------------------|
| <div data-bbox="132 248 271 405"> </div> <div data-bbox="325 244 804 325"> <p><b>Boîtier plastique</b><br/>Pour 1 x manomètre numérique, 1 x pompe à main hydraulique CPP700-H / CPP1000-H</p> </div> <div data-bbox="325 347 393 405"> </div> <div data-bbox="415 343 788 395"> <p><b>Le boîtier plastique ne convient pas pour l'utilisation en zone explosive !</b></p> </div> | <p>CPG-A-12-</p> <p>-K-</p> |
| <div data-bbox="325 435 804 488"> <p>Pour 1 x manomètre numérique, 1 x pompe à main pneumatique CPP10-H ou CPP30</p> </div> <div data-bbox="325 509 393 566"> </div> <div data-bbox="415 504 788 557"> <p><b>Le boîtier plastique ne convient pas pour l'utilisation en zone explosive !</b></p> </div>   | <p>-L-</p>                  |
| <div data-bbox="109 603 295 727"> </div> <div data-bbox="325 598 638 730"> <p><b>Jeu de joints d'étanchéité</b><br/>Composé de :</p> <ul style="list-style-type: none"> <li>■ 4 joints d'étanchéité G ½ USIT</li> <li>■ 2 joints d'étanchéité G ¼ USIT</li> <li>■ Boîte en plastique</li> </ul> </div>  | <p>-D-</p>                  |
| <p><b>Informations de commande pour votre requête :</b></p>   |                             |
| <p><b>1. Codes de la commande :</b><br/>CPG-A-12</p> <p><b>2. Option :</b></p>  | <p>↓</p> <p>[   ]</p>       |

1) Les chiffres sont un exemple et peuvent varier en fonction de l'avancée de la technologie en ce qui concerne l'exécution, la composition du matériau et la représentation.

Les accessoires WIKA peuvent être trouvés en ligne sur [www.wika.fr](http://www.wika.fr).



## EU-Konformitätserklärung EU Declaration of Conformity

Dokument Nr. 14597034  
Document No.

Revision 01  
Issue

Wir erklären in alleiniger Verantwortung, dass die mit CE gekennzeichneten Produkte  
We declare under our sole responsibility that the CE marked products

**Typenbezeichnung**  
Type Designation CPG1200

**Beschreibung**  
Description Digitalmanometer  
Digital Pressure Gauge

gemäß gültigem Datenblatt  
according to the valid data sheet CT 10.20

mit den nachfolgenden relevanten Harmonisierungsvorschriften  
der Union übereinstimmen  
are in conformity with the following relevant Union harmonisation  
legislation

Angewandte harmonisierte Normen:  
Applied harmonised standards:

2011/65/EU Gefährliche Stoffe (RoHS)  
Hazardous substances (RoHS)

EN IEC 63000:2018

2014/68/EU Druckgeräterichtlinie (DGRL) <sup>(1)</sup>  
Pressure Equipment Directive (PED) <sup>(1)</sup>

2014/30/EU Elektromagnetische Verträglichkeit (EMV) <sup>(2)</sup>  
Electromagnetic Compatibility (EMC) <sup>(2)</sup>

EN 61326-1:2013  
stimmt auch überein mit/also complies with  
EN IEC 61326-1:2021

Gesundheit und Sicherheit (Artikel 3 (1) a))  
Protection of health and safety (Article 3 (1) (a))  
EN 61010-1:2010 + A1:2019 + A1:2019 /AC:2019  
EN 62479:2010

2014/53/EU Funkanlagen (RED) <sup>(3)</sup>  
Radio Equipment (RED) <sup>(3)</sup>

Elektromagnetische Verträglichkeit (Artikel 3 (1) b))  
Electromagnetic compatibility (Article 3 (1) b))

EN 61326-1:2013  
stimmt auch überein mit/also complies with  
EN IEC 61326-1:2021

EN 301 489-1 V2.2.3

EN 301 489-17 V3.2.4

Effiziente Nutzung Frequenzspektrum (Artikel 3 (2))

Effective use of spectrum (Article 3 (2))

EN 300 328 V2.2.2

(1) PS > 1,000 bar (> 14,500 psi); Modul A, druckhaltendes Ausrüstungsteil  
PS > 1,000 bar (> 14,500 psi); Module A, pressure accessory

(2) Nur für CPG1200-\*\*\*-U / For CPG1200-\*\*\*-U only

(3) Nur für CPG1200-\*\*\*-B / For CPG1200-\*\*\*-B only

Unterszeichnet für und im Namen von / Signed for and on behalf of

**WIKAL Alexander Wiegand SE & Co. KG**

Klingenberg, 2023-06-02

Matthias Kirch, Vice President  
Process Instrumentation Pressure

Roland Stapf, Head of Quality Assurance  
Process Instrumentation Corporate Quality

WIKAL Alexander Wiegand SE & Co. KG  
Alexander-Wiegand-Straße 30  
63911 Klingenberg  
Germany  
WEEE-Reg.-Nr. DE 92770372  
Rev. 04/2023

Tel. +49 9372 132-0  
Fax +49 9372 132-400  
E-Mail info@wika.de  
www.wika.de

Kommanditgesellschaft; Sitz Klingenberg –  
Amtsgericht Aschaffenburg HRA 1819

Komplementärin:  
WIKAL International SE - Sitz Klingenberg -  
Amtsgericht Aschaffenburg HRB 10505  
Vorstand: Alexander Wiegand  
Vorstand: Prof. Dr. Roderich G. Thümmel  
22AR-04576



FR

## UK Declaration of Conformity

Document No. 14597036

Issue 01

We declare under our sole responsibility that the UKCA marked products

**Type Designation** CPG1200  
**Description** Digital Pressure Gauge  
 according to the valid data sheet CT 10.20

comply with the applicable UK Statutory Requirements Applied designated standards <sup>(0)</sup>

The Restriction of the Use of Certain Hazardous Substances  
 in Electrical and Electronic Equipment Regulations 2012 No. 3032 (as amended) EN IEC 63000:2018

Pressure Equipment (Safety) Regulations 2016 No. 1105 (as amended) <sup>(1)</sup>  
 Electromagnetic Compatibility Regulations 2016 No. 1091 (as amended) <sup>(2)</sup>  
 EN 61326-1:2013  
 also complies with  
 EN IEC 61326-1:2021

Radio Equipment Regulations 2017 No. 1206 (as amended) <sup>(3)</sup>  
 EN 61326-1:2013  
 also complies with  
 EN IEC 61326-1:2021  
 EN 301 489-1 V2.2.3  
 EN 301 489-17 V3.2.4  
 Effective use of spectrum (Article 3 (2))  
 EN 300 328 V2.2.2

(0) At the time of writing this document designated standards are prefixed "BS", "EN", "EN ISO" or "EN IEC". Where the designated standard specified in the notice of publication is prefixed "EN" it is acceptable to reference this version in technical documentation, or a version of the same standard with a national prefix. For more information see <https://www.gov.uk/guidance/designated-standards>.

- (1) PS > 1,000 bar (> 14,500 psi); Module A, pressure accessory
- (2) For CPG1200-\*\*\*-U only
- (3) For CPG1200-\*\*\*-B only

Signed for and on behalf of

**WIKAL Alexander Wiegand SE & Co. KG**  
 Klingenberg, 2023-06-02

**Matthias Kirch, Vice President**  
 Process Instrumentation Pressure

**Roland Stapf, Head of Quality Assurance**  
 Process Instrumentation Corporate Quality

WIKAL Alexander Wiegand SE & Co. KG  
 Alexander-Wiegand-Straße 30  
 63911 Klingenberg  
 Germany  
 VDEE-Reg.-Nr. DE 92770372  
 042023

Tel. +49 9372 132-0  
 Fax +49 9372 132-406  
 E-Mail [info@wika.de](mailto:info@wika.de)  
[www.wika.de](http://www.wika.de)

Kommanditgesellschaft: Sitz Klingenberg –  
 Amtsgericht Aschaffenburg HRA 1819

Komplementärin:  
 WIKAL International SE – Sitz Klingenberg –  
 Amtsgericht Aschaffenburg HRB 10505  
 Vorstand: Alexander Wiegand  
 Vorsitzender des Aufsichtsrats: Prof. Dr. Roderich C. Thümmel  
 Z2AR-04576

14642539.01 07/2024 FR/ES

# Contenido

|   |           |
|---|-----------|
| <b>1. Información general</b>   | <b>80</b> |
| 1.1 Abreviaturas, definiciones . . . . .                                  | 81        |
| 1.2 Explicaciones de los símbolos . . . . .                               | 81        |
| <b>2. Breve vista general</b>   | <b>82</b> |
| 2.1 Resumen . . . . .   | 82        |
| 2.2 Descripción . . . . .   | 82        |
| 2.3 Alcance del suministro . . . . .                                      | 83        |
| 2.4 Identificación del producto . . . . .                                 | 83        |
| <b>3. Seguridad</b>   | <b>84</b> |
| 3.1 Uso conforme a lo previsto . . . . .                                  | 84        |
| 3.2 Uso incorrecto . . . . .  | 85        |
| 3.3 Cualificación del personal . . . . .                                  | 85        |
| 3.4 Rótulos, marcajes de seguridad . . . . .                              | 86        |
| <b>4. Transporte, embalaje y almacenamiento</b>                           | <b>88</b> |
| 4.1 Transporte . . . . .  | 88        |
| 4.2 Embalaje y almacenamiento . . . . .                                   | 88        |
| <b>5. Diseño y función</b>  | <b>89</b> |
| 5.1 Lámina frontal . . . . .  | 89        |
| 5.2 Alimentación de corriente . . . . .                                   | 92        |
| 5.3 Interfaz USB . . . . .  | 92        |
| 5.4 Conexiones a proceso. . . . .   | 92        |
| 5.5 Compensación de potencial. . . . .                                    | 93        |
| 5.6 Opciones . . . . .  | 93        |
| 5.6.1 Tapa protectora del instrumento . . . . .                           | 93        |
| 5.6.2 Registrador de datos integrado . . . . .                            | 93        |
| 5.6.3 Activación/activación posterior del registrador de datos . . . . .  | 94        |
| 5.6.4 Bluetooth® . . . . .  | 94        |
| <b>6. Puesta en servicio, funcionamiento</b>                              | <b>95</b> |
| 6.1 Montaje del instrumento . . . . .                                     | 96        |
| 6.1.1 Junta conexión a proceso . . . . .                                  | 96        |
| 6.1.2 Montaje del instrumento . . . . .                                   | 97        |
| 6.2 Puesta en servicio eléctrica . . . . .                                | 97        |
| 6.2.1 Por batería . . . . .   | 98        |
| 6.2.2 Funcionamiento en red mediante fuente de alimentación USB . . . . . | 99        |

|       |  |     |
|-------|--|-----|
| 6.3   | Funcionamiento del instrumento/Funciones básicas . . . . . | 101 |
| 6.3.1 | Conexión y desconexión . . . . .                           | 101 |
| 6.3.2 | Ajuste del indicador . . . . .                             | 101 |
| 6.3.3 | MÁX/MÍN . . . . .  | 101 |

ES

## 7. Uso mediante funciones de menú 102

|        |   |     |
|--------|---|-----|
| 7.1    | Funciones de menú, resumen breve . . . . .  | 102 |
| 7.2    | Modo de medición . . . . .  | 106 |
| 7.2.1  | Unidad de presión . . . . .   | 106 |
| 7.2.2  | Valores máximos . . . . .   | 106 |
| 7.2.3  | Temperatura . . . . .   | 107 |
| 7.2.4  | Tara . . . . .  | 108 |
| 7.2.5  | Amortiguación . . . . .   | 109 |
| 7.2.6  | Frecuencia de medición . . . . .  | 109 |
| 7.2.7  | Alarma . . . . .  | 110 |
| 7.2.8  | Densidad . . . . .  | 111 |
| 7.2.9  | Nivel . . . . .   | 111 |
| 7.2.10 | Ajuste . . . . .  | 112 |
| 7.3    | Registrador . . . . .   | 113 |
| 7.3.1  | Inicio/Parada . . . . .   | 113 |
| 7.3.2  | Intervalo . . . . .   | 114 |
| 7.3.3  | Duración . . . . .  | 115 |
| 7.3.4  | Retardo . . . . .   | 115 |
| 7.3.5  | Borrar último registro . . . . .  | 116 |
| 7.3.6  | Borrar todos los registros . . . . .  | 116 |
| 7.3.7  | Renombrar . . . . .   | 116 |
| 7.4    | Ajuste básico . . . . .   | 117 |
| 7.4.1  | Bluetooth® . . . . .  | 117 |
| 7.4.2  | Idioma . . . . .  | 117 |
| 7.4.3  | Tiempo de desconexión automática . . . . .  | 117 |
| 7.4.4  | Tiempo de apagado . . . . .   | 118 |
| 7.4.5  | Unidad definida por el usuario . . . . .  | 119 |
| 7.4.6  | Restaurar ajustes de fábrica . . . . .  | 120 |
| 7.5    | Comunicación con el software de calibración WIKA-Cal . . . . .                    | 121 |
| 7.5.1  | Activación de Bluetooth® en el CPG1200 . . . . .                                  | 121 |
| 7.5.2  | Configuración WIKA-Cal (también posible con la versión de demostración) . . . . . | 122 |
| 7.5.3  | WIKA-Cal - Log-Template . . . . .   | 124 |
| 7.6    | Aplicación “myWIKA device” . . . . .  | 125 |
| 7.7    | Actualización de firmware . . . . .   | 126 |

## 8. Errores 128

|  |            |
|--|------------|
| <b>9. Mantenimiento, limpieza y calibración</b>  | <b>129</b> |
| 9.1 Mantenimiento . . . . .  | 129        |
| 9.2 Cambio de pilas . . . . .  | 129        |
| 9.3 Limpieza . . . . .   | 131        |
| 9.4 Calibration . . . . .  | 132        |
| <b>10. Desmontaje, devolución y eliminación de residuos</b>  | <b>133</b> |
| 10.1 Desmontaje . . . . .  | 133        |
| 10.2 Devolución . . . . .  | 133        |
| 10.3 Eliminación de residuos . . . . .   | 134        |
| 10.3.1 Eliminación de aparatos eléctricos con pilas o pilas recargables no<br>instaladas de forma permanente . . . . . | 134        |
| 10.3.2 Eliminación de pilas . . . . .  | 135        |
| <b>11. Datos técnicos</b>  | <b>136</b> |
| 11.1 Especificaciones para el CPG1200 . . . . .  | 136        |
| 11.2 Estándar de radio . . . . .   | 140        |
| 11.2.1 IC warnings RSS-Gen & RSS-247 statement . . . . .   | 141        |
| 11.2.2 FCC warnings . . . . .  | 141        |
| 11.3 Homologaciones . . . . .  | 143        |
| 11.4 Certificados . . . . .  | 143        |
| 11.5 Dimensiones en mm [pulg] . . . . .  | 144        |
| 11.5.1 Manómetro digital . . . . .   | 144        |
| 11.5.2 Conexiones a proceso . . . . .  | 145        |
| <b>12. Accesorios</b>  | <b>147</b> |
| <b>Anexo 1: Declaración de conformidad UE</b>  | <b>149</b> |
| <b>Anexo 2: Declaración de conformidad UK</b>  | <b>150</b> |

# 1. Información general

## 1. Información general

ES

- El instrumento descrito en el manual de instrucciones está fabricado según el estado actual de la técnica. Todos los componentes están sometidos durante su fabricación a estrictos criterios de calidad y medioambientales. Nuestros sistemas de gestión están certificados según ISO 9001 e ISO 14001.
- Este manual de instrucciones proporciona indicaciones importantes acerca del manejo del instrumento. Para un trabajo seguro, es imprescindible cumplir con todas las instrucciones de seguridad y manejo indicadas.
- Cumplir siempre las normativas sobre la prevención de accidentes y las normas de seguridad en vigor en el lugar de utilización del instrumento.
- El manual de instrucciones es una parte integrante del instrumento y debe guardarse en la proximidad del mismo para que el personal especializado pueda consultarlo en cualquier momento. Entregar el manual de instrucciones al usuario o propietario siguiente del instrumento.
- El personal especializado debe haber leído y entendido el manual de instrucciones antes de comenzar cualquier trabajo.
- En caso de interpretación diferente de las instrucciones de uso traducidas y las inglesas, prevalecerá la redacción inglesa.
- Si está disponible, la documentación suministrada por el proveedor también se considera parte del producto, además de estas instrucciones de uso.
- Se aplican las condiciones generales de venta incluidas en la documentación de venta.
- Modificaciones técnicas reservadas.
- La calibración en la fábrica y por parte de la asociación alemana de calibración (DAkkS) se realiza conforme a las normativas internacionales.
- Para obtener más información consultar:
  - Página web: [www.wika.es](http://www.wika.es) / [www.wika.com](http://www.wika.com)
  - Hoja técnica correspondiente: CT 10.20
  - Contacto: Tel.: +34 933 938 630  
[info@wika.es](mailto:info@wika.es)



# 1. Información general

ES

## 1.1 Abreviaturas, definiciones

- Símbolo viñeta
- ▶ Instrucción
- 1. ... x. Seguir las instrucciones paso a paso
- ⇒ Resultado de una instrucción
- Ver ... referencias cruzadas

## 1.2 Explicaciones de los símbolos



### ¡ADVERTENCIA!

... señala una situación probablemente peligrosa que puede causar la muerte o lesiones graves si no se evita.



### ¡CUIDADO!

... señala una situación probablemente peligrosa que puede causar lesiones leves o medianas o daños materiales y al medio ambiente si no se evita.



### ¡PELIGRO!

... identifica los peligros causados por la corriente eléctrica. La no observancia de las instrucciones de seguridad puede resultar en lesiones graves o la muerte.



### Información

... destaca consejos y recomendaciones útiles así como informaciones para una utilización eficiente y libre de errores.

## 2. Breve vista general

### 2. Breve vista general

#### 2.1 Resumen

ES



- ① Pantalla
- ② Puerto para Micro-USB tipo B
- ③ Componentes de operación
- ④ Conexión a proceso

#### 2.2 Descripción

El manómetro digital modelo CPG1200 combina la alta exactitud de medición de la electrónica digital y el confort y el manejo simple de un manómetro de prueba analógico. Gracias a una precisión de  $\pm 0,5\%$  FS o  $\pm 0,25\%$  FS, el CPG1200 puede utilizarse como instrumento de calibración o referencia para diversas aplicaciones. Según la tarea y el campo de aplicación, podría utilizarse para las siguientes aplicaciones:

- Prueba hidrostática
- Pruebas de rotura
- Medición de fugas
- Ajuste de los puntos de conmutación de los presostatos
- Análisis de las presiones de proceso
- O para cualquier aplicación que requiera una medición de presión de alta precisión.

El CPG1200 integra numerosas funciones que pueden ser definidas por el usuario.

- Registro (sólo opcional)
- Velocidad de exploración
- Tara
- Amortiguación
- Desconexión automática
- Medida mín./máx.

## 2. Breve vista general

ES

El modelo CPG1200 está equipado con una interfaz Micro-USB para una transmisión de datos sencilla y resistente a interferencias - y puede ampliarse opcionalmente para incluir Bluetooth® para la comunicación inalámbrica.

Una vez configurado el manómetro digital, es posible proteger estos ajustes por una contraseña para prevenir modificaciones de la configuración no autorizadas. La protección por contraseña sólo se implementa mediante el software de calibración WIKA-Cal o el software gratuito WIKA-DCS.

### 2.3 Alcance del suministro

- Manómetro digital modelo CPG1200
- 3 pilas alcalinas AA de 1,5 V (incluidas en el embalaje)
- Manual de instrucciones
- Certificado de calibración
- Accesorios solicitados

Comparar mediante el albarán si se han entregado todas las piezas.



Variaciones de las tonalidades de color de la caja desde fábrica no provocan deterioros de calidad.

### 2.4 Identificación del producto

Hay tres formas de acceder al pasaporte de producto específico del instrumento.

- A través del código QR de la etiqueta del producto. No es necesario introducir el número de serie. Hay un acceso directo a los datos del instrumento correspondiente.
- A través de la página de detalles del producto del instrumento.
- A través del enlace que figura en el manual de instrucciones.

Se puede acceder a la identificación del producto desde la página del producto o directamente desde la aplicación web correspondiente.



[Aplicación web](#)

### Número de serie inteligente de WIKA

El número de serie inteligente de WIKA y la correspondiente aplicación web es la herramienta central en la cual puede encontrar toda la información necesaria sobre el dispositivo especial.

## 2. Breve vista general / 3. Seguridad

Tras la introducción del número de serie inteligente en la aplicación web, aparecen todos los detalles específicos sobre la versión fabricada.

ES

En el registro “**Pase del producto**” se puede recuperar la información de producto más importante relativa al instrumento, como el rango de medición, exactitud, conexión a proceso, fecha de fabricación, etc. También pueden descargarse directamente de este sitio certificados (de calibración).

En el registro “**Detalles del artículo**” se listan más detalles sobre el artículo, documentación, como por ejemplo la ficha técnica y el manual de instrucciones vigente.

Desde la pantalla de vista puede imprimir la información necesaria mediante [**Vista de impresión**]. Al hacer clic en el botón [**Correo electrónico**], se abre un correo electrónico que ya contiene el número de serie inteligente del instrumento recuperado en ese momento. El correo puede enviarse a cualquier destinatario, pero también por ejemplo, al contacto de WIKA que corresponda, para volver a pedir exactamente el mismo producto de referencia.

## 3. Seguridad

### 3.1 Uso conforme a lo previsto

Este manómetro digital CPG1200 puede utilizarse como instrumento de calibración y para cualquier aplicación (interior/externo) que requiera una medición muy precisa de presiones neumáticas o hidráulicas.

Pueden medirse rangos de medición entre -1 ... 1.000 bar [-14,5 ... 15.000 psi].

El CPG1200 solo debe utilizarse con medios del grupo de fluidos 2 de acuerdo con la directiva 2014/68/UE artículo 13, que se consideran inofensivos para las partes en contacto con el medio en toda el área de aplicación del instrumento. No utilice el CPG1200 con medios abrasivos y viscosos ni con oxígeno.



Opcionalmente, se puede utilizar con oxígeno. En este caso póngase en contacto con WIKA. Datos de contacto, ver capítulo 1 “Información general” o parte posterior del manual de instrucciones.

Debe evitarse el uso de fluidos inestables, especialmente el hidrógeno.

Si se utiliza el CPG1200 para aplicaciones con aceite como medio de presión, debe excluirse la utilización ulterior con combustibles o gases, porque eso podría causar explosiones peligrosas y presentar un riesgo para personas y máquinas.

El instrumento ha sido diseñado y construido únicamente para la finalidad aquí descrita y debe utilizarse en conformidad a la misma.

## 3. Seguridad

ES

Cumplir las especificaciones técnicas de este manual de instrucciones, ver capítulo 11 “Datos técnicos”.

Un manejo no apropiado o una utilización del instrumento no conforme a las especificaciones técnicas requiere la inmediata puesta fuera de servicio y la comprobación por parte de un técnico autorizado por WIKA.

Manejar instrumentos electrónicos de medición con adecuada diligencia (protegerlos contra humedad, impactos, fuertes campos magnéticos, electricidad estática y temperaturas extremas; no introducir ningún objeto en el instrumento o las aberturas).

No se admite ninguna reclamación debido a un manejo no adecuado.

### 3.2 Uso incorrecto



#### ¡ADVERTENCIA!

#### Lesiones corporales, daños materiales y del medio ambiente por medios residuales

Medios residuales en transmisores de presión desmontados pueden causar riesgos para personas, medio ambiente e instalación.

- ▶ Utilizar el equipo de protección necesario.
- ▶ Para la limpieza del instrumento, véase el capítulo 9.3 “Limpieza”.

Cualquier uso que no sea el previsto para este dispositivo es considerado como uso incorrecto, incluyendo:

- Utilización de este instrumento en sistemas de seguridad o de parada de emergencia
- Modificaciones no autorizadas del transmisor de presión
- Uso en zonas potencialmente explosivas
- Uso con medios abrasivos y viscosos

### 3.3 Cualificación del personal



Las actividades descritas en este manual de instrucciones deben realizarse únicamente por personal especializado con la consiguiente cualificación.

#### Personal especializado

Debido a su formación profesional, a sus conocimientos de la técnica de regulación y medición así como a su experiencia y su conocimiento de las normativas, normas y directivas vigentes en el país de utilización el personal especializado autorizado por el usuario es capaz de ejecutar los trabajos descritos y reconocer posibles peligros por sí solo.

## 3. Seguridad

Algunas condiciones de uso específicas requieren conocimientos adicionales, p. ej. acerca de medios agresivos.

ES

### 3.4 Rótulos, marcajes de seguridad

El etiquetado, las marcas de seguridad deben mantenerse en un estado legible.

#### Posición de las etiquetas de los productos



- 1 Posición de la etiquetas del producto
- 2 Posición del etiquetado de las pilas
- 3 Posición del etiquetado para información general

#### Placa de identificación (ejemplo)

La etiqueta con las características se encuentra en la parte posterior del CPG1200, en la tapa del compartimento de las pilas.

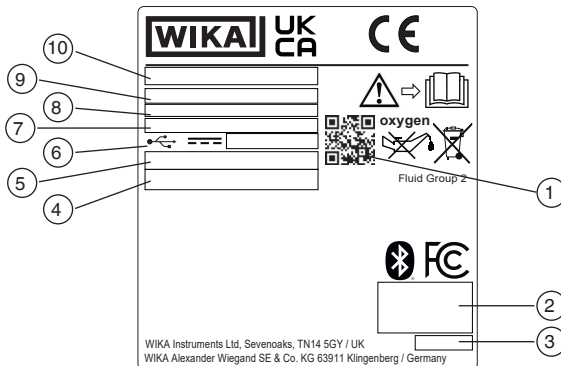

## 3. Seguridad

### Etiquetado de la conexión a proceso

La etiqueta se encuentra en la mitad superior de la conexión a proceso del CPG1200.

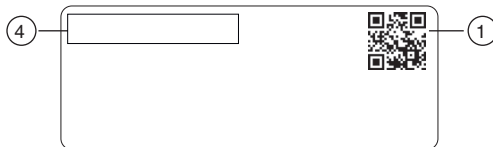

ES

- ① Enlace de identificación según la norma IEC 61406-1 para el pasaporte del producto  
→ Para más información, véase el capítulo 2.4 “Identificación del producto”.
- ② Aprobación de la radio
- ③ Fecha de fabricación: (AAAA-MM)
- ④ Número de serie
- ⑤ Código
- ⑥ Alimentación de corriente
- ⑦ Rango de temperaturas ambiente
- ⑧ PS = presión y precisión máximas admisibles
- ⑨ Rango de medición
- ⑩ Código de pedido de la pieza relevante para la homologación

### Símbolos



¡Es absolutamente necesario leer el manual de instrucciones antes del montaje y la puesta en servicio del instrumento!



No eliminar en las basuras domésticas. Garantizar una eliminación correcta según las prescripciones nacionales.

### oxygen



Versión especial

El instrumento no contiene aceite ni grasa y es apto para aplicaciones con oxígeno.

### 4. Transporte, embalaje y almacenamiento

#### 4.1 Transporte

ES



#### ¡CUIDADO!

#### Daños debidos a un transporte inadecuado

En caso de transporte inadecuado pueden producirse daños materiales.

- ▶ Tener cuidado al descargar los paquetes durante la entrega o el transporte dentro de la compañía y respetar los símbolos en el embalaje.
- ▶ Observar las instrucciones en el capítulo 4.2 “Embalaje y almacenamiento” en el transporte dentro de la compañía.

Comprobar si el CPG1200 presenta eventuales daños causados.  
Notificar daños obvios de forma inmediata al fabricante.

Si se transporta el instrumento de un ambiente frío a uno caliente, puede producirse un error de funcionamiento en el mismo. En tal caso, hay que esperar que la temperatura del instrumento se adapte a la temperatura ambiente antes de volver a ponerlo en funcionamiento.

#### 4.2 Embalaje y almacenamiento

No quitar el embalaje hasta justo antes del montaje (operación).

Guardar el embalaje ya que es la protección ideal durante el transporte (por. ej. si el lugar de instalación cambia o si se envía el instrumento para posibles reparaciones).

#### Condiciones admisibles en el lugar de almacenamiento:

- Temperatura de almacenamiento: -18 ... +55 °C [-0,4 ... +131 °F]
- Humedad: < 84 % de humedad relativa (sin rocío)
- Retire las pilas no instaladas de forma permanente para su almacenamiento.

#### Evitar lo siguiente:

- Luz solar directa o proximidad a objetos calientes
- Vibración mecánica, impacto mecánico (colocación brusca)
- Hollín, vapor, polvo y gases corrosivos
- Entorno potencialmente explosivo, atmósferas inflamables

Almacenar el instrumento en su embalaje original en un lugar que cumple las condiciones arriba mencionadas. Si no se dispone del embalaje original, empaquetar y almacenar el instrumento como sigue:

1. Retirar del instrumento las pilas y conservarlas por separado, véase el capítulo 9.2 “Cambio de pilas”.
2. Colocar el instrumento junto con el material aislante en el embalaje.
3. Para un almacenamiento prolongado (más de 30 días) meter una bolsa con un secante en el embalaje.



## 5. Diseño y función

### 5. Diseño y función

#### 5.1 Lámina frontal

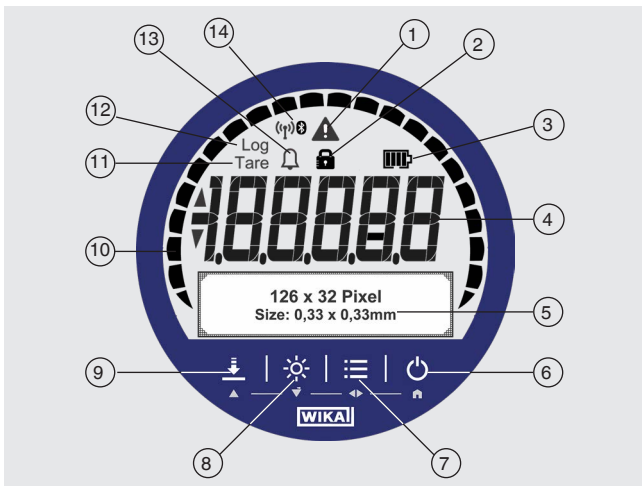

ES

| Pos. | Símbolo | El símbolo aparece en:   |
|------|---------|--|
| ①    |         | <ul style="list-style-type: none"> <li>■ Valores de presión superiores o inferiores a los valores límite del rango de presión</li> <li>■ Valores de presión superiores o inferiores a los valores límite del rango de temperatura</li> <li>■ Más del 90 % de la memoria del registrador ocupado</li> <li>■ Defecto del instrumento o estado de la batería &lt; 10 %</li> </ul>   |
| ②    |         | <p><b>Símbolo del candado</b></p> <p>Está bloqueado, si los botones [ZERO/▲] o [MENÚ/◀▶] se han bloqueado mediante WIKAI-Cal y deben pulsarse manualmente. La protección por contraseña sólo se implementa mediante el software de calibración WIKAI-Cal o el software gratuito WIKAI-DCS.</p>   |
| ③    |         | <p><b>Símbolo de batería</b></p> <ul style="list-style-type: none"> <li>■ El símbolo de la pila sólo aparece durante el funcionamiento con pila.</li> <li>■ Al conectar una fuente de alimentación USB, el símbolo de la pila no aparece.</li> </ul> <p><b>Estado de la pila 100 % ... 40 %</b></p> <ul style="list-style-type: none"> <li>■ El contorno se muestra continuamente</li> <li>■ Se muestra un segmento por cada 20 %</li> </ul> |
|      |         | <p><b>Estado de la pila 20 %</b></p> <ul style="list-style-type: none"> <li>■ El contorno se muestra continuamente</li> <li>■ Deben utilizarse pilas nuevas, véase el capítulo 9.2 "Cambio de pilas".</li> </ul>   |

## 5. Diseño y función

| Pos. | Símbolo            | El símbolo aparece en:   |
|------|--------------------|--|
| ④    |                    | <b>Indicación de la presión</b><br>El indicador de 15 segmentos, de 4 ½ dígitos, indica siempre la presión actual.<br>Si el valor de la presión ya no es actual, se mostrarán las líneas (en el modo de baja potencia durante 10 s).   |
| ⑤    |                    | <b>El campo con visualizador de matriz sirve de indicador de menú y secundario</b><br>El campo con visualizador de matriz consta de 4 x 21 líneas (líneas y columnas) y sirve como indicador de menú y secundario.   |
| ⑩    |                    | <b>Indicación gráfica muestra gráficamente la presión actual</b><br>El gráfico de barras consta de 20 segmentos y dos puntas en los extremos inicial y final. El gráfico de barras indica la presión actual en proporción al rango de medición. Al situarse por debajo del rango de medición, se ilumina la punta delantera, y al sobrepasarlo la punta trasera. |
| ⑪    | <b>Tara</b>        | <b>Función TARA activa</b><br>La pantalla aparece en cuanto se activa la función <b>TARA</b> .   |
| ⑫    | <b>Registrador</b> | <b>Funciones de registro activas</b><br>La pantalla aparece en cuanto se activa la función registrador.  |
| ⑬    |                    | <b>Alarma</b><br>El valor medido ha superado o descendido por debajo de los límites de alarma  |
| ⑭    |                    | <b>Símbolo Bluetooth®</b><br><ul style="list-style-type: none"> <li>■ El símbolo parpadea: Bluetooth® está activo pero no conectado</li> <li>■ El símbolo se muestra de forma continua: Bluetooth® está activo y conectado</li> </ul>  |

### Otras definiciones

|       |                      |
|-------|----------------------|
| “XXX” | Se llama el menú XXX |
| [XXX] | Pulsar el botón XXX  |
| XXX   | Se visualiza el menú |

### Botones de navegación





El CPG1200 se controla mediante 4 botones de función, cada una de ellas con una función principal y una secundaria. Por regla general valen las funciones principales impresas en los botones: **ZERO**, **LUZ**, **MENU**, **ON/OFF**. Una vez activado el botón **[MENU/◀▶]**, se aplica la función secundaria. Éstas son, de izquierda a derecha del cursor: Cursor arriba **[UP/▲]**, cursor abajo **[DOWN/▼]**, cursor a izquierda/derecha **[L/▶]** o **[R/▶]** y **[INICIO]**.



Si está en la función **MENÚ** y si no hay ninguna otra entrada en 30 segundos, se ejecuta automáticamente **INICIO**. Esto no se aplica cuando se está en el modo de introducción de un número o un nombre.

## 5. Diseño y función

ES

| Pos. | Botón   |   |
|------|---|---|
| 6    |    | <p><b>Botón On/Off o INICIO</b></p> <p>La función principal es el encendido y el apagado del CPG1200. Cuando el manómetro digital se encuentra ya en el modo de menú, se llama <b>“HOME”</b> accionando brevemente el botón <b>[Enc/Apag]</b>. Manteniendo el botón oprimida (por lo menos durante 2 segundos), el CPG1200 se apaga.</p>  |
| 7    |    | <p><b>Botón MENU</b></p> <p>Llamada del menú</p> <p>Al pulsar el botón <b>[MENU/◀▶]</b>, se seleccionará el modo de menú. Si el CPG1200 ya está en modo menú, el funcionamiento de <b>“◀”</b> o <b>“▶”</b> dependerá de la pantalla. Si se mantiene el botón oprimida, el curso gira al cabo de 2 segundos (hacia la izquierda ◀ o ▶ hacia la derecha). Si la flecha apunta hacia la izquierda (◀), al soltar el botón <b>[MENU/◀▶]</b> se salta inmediatamente un nivel de menú hacia atrás. Las entradas se confirman con el botón <b>[MENU/◀▶]</b>.</p>              |
| 8    |    | <p><b>Botón LUZ</b></p> <p>Encender/apagar iluminación de fondo</p> <p>Pulsando el botón <b>[LUZ/▼]</b> (pulsación corta o pulsación larga), se encenderá la luz. La duración de la luz depende de <b>“LUZ APAGADA”</b> en <b>“Ajuste”</b>.</p> <ul style="list-style-type: none"> <li>■ Pulse 1 vez el botón <b>[LUZ/▼]</b> (luz = encendida)</li> <li>■ Pulsando nuevamente el botón <b>[LUZ/▼]</b> (luz = apagada)</li> </ul> <p>Si el CPG1200 se encuentra en el modo de menú, el cursor puede moverse hacia abajo pulsando brevemente el botón <b>[LUZ/▼]</b>.</p> |
| 9    |    | <p><b>Botón ZERO</b></p> <p>El valor de presión actual se pone en <b>“0”</b> (rel.) o presión de referencia (abs.).</p> <p>Accionando el botón <b>[ZERO/▲]</b> el valor de la presión actual se pone en <b>“0”</b>. Se puede corregir como máximo un 5 % del span de medición.</p> <p>Si el CPG1200 se encuentra en el modo de menú, el cursor puede moverse hacia arriba pulsando brevemente el botón <b>[ZERO/▲]</b>.</p>   |
|      |  | <p>En instrumentos de medición de presión relativa, en el área del punto cero <math>\pm 5\%</math> el valor de medición se pone en <b>“0”</b>.</p> <p>En sensores de presión absoluta aparece una ventana de entrada al accionar el botón <b>[ZERO/▲]</b>. Aquí hay que introducir la presión de referencia actual. La presión de referencia también debe estar <math>\pm 5\%</math> por encima de la presión absoluta del instrumento, y entonces se pone el valor de medición en relación a la presión de referencia introducida.</p>                                 |

## 5. Diseño y función

### 5.2 Alimentación de corriente

Como alimentación de corriente del instrumento se utilizan tres pilas alcalinas AA. Éstas están incluidas en el suministro. Alternativamente, el instrumento puede alimentarse a través de la interfaz USB. Se puede pedir una fuente de alimentación USB como accesorio, véase el capítulo 12 “Accesorios”.

La vida útil de las pilas es de hasta 4.000 horas con funcionamiento continuo (sin retroiluminación y Bluetooth® desactivado).

En la mitad superior derecha de la pantalla se encuentra un símbolo que indica la carga de la batería. Para explicación de símbolos véase el capítulo 5.1 “Lámina frontal”.



#### **La pantalla de estado de la pila se ilumina**

Sustituya la pila, para evitar la pérdida de datos durante el registro o, en general, durante el tiempo de inactividad, consulte el capítulo 9.2 “Cambio de pilas”.

### 5.3 Interfaz USB

La interfaz Micro-USB, tipo B, se encuentra debajo de la tapa lateral y está marcada con el símbolo USB. Puede utilizarse para leer datos, configurar el instrumento mediante software y alimentarlo.



#### **¡CUIDADO!**

#### **Pérdida de la función de sellado**

Debido a un impacto de carga sobre la cubierta/junta protectora de la interfaz USB, la cubierta o junta protectora puede aflojarse o salirse de su sitio.

- ▶ Cuando transporte el aparato, no lo sujete por la tapa protectora de la interfaz USB.



El CPG1200 no se puede cargar a través de la interfaz USB. Las pilas recargables utilizadas no están cargadas.

### 5.4 Conexiones a proceso

El CPG1200 está disponible con todas las conexiones a proceso usuales en la industria; por defecto está definida la G ½ B.

Al enroscar la rosca NPT del CPG1200 en un adaptador o una conexión a presión, se requiere también un sellado entre las roscas, como por ejemplo una cinta de teflón. Las mangueras, conductos, racores, etc. deben estar siempre homologados, como mínimo, para la presión de servicio que corresponda a la presión máxima o al rango de medición del aparato. Además, durante la calibración no deben producirse fugas; en caso contrario hay que sellarlas con cinta de teflón.



La conexión a proceso está permanentemente unida a la carcasa y no puede alinearse libremente.

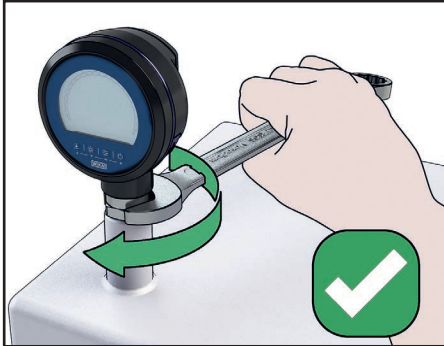

### 5.5 Compensación de potencial

El instrumento debe integrarse en la conexión equipotencial/conexión a tierra de la aplicación a través de la conexión al proceso. La junta, p. la conexión a proceso NPT, debe ser conductora, para evitar posibles diferencias causadas por el montaje aislado.

### 5.6 Opciones

#### 5.6.1 Tapa protectora del instrumento

Opcionalmente, el CPG1200 puede equiparse con un tapón protector de goma a prueba de golpes.

#### 5.6.2 Registrador de datos integrado

El CPG1200 puede, opcionalmente, configurarse con un registrador de datos integrado. Dicho registrador de datos se puede activar o configurar con **"MENU"** / **"Registrador"**, respectivamente.

Si el período de tiempo de la frecuencia de registro es mayor que la frecuencia de medición, el CPG1200 tomará el valor de presión promedio en lugar del valor de presión actual.

#### Ejemplo:

El valor medio debe medirse a lo largo de 60 segundos.

- ▶ Ajuste de la velocidad de registro: 60 s
- ▶ Frecuencia de medición:  $\geq 10/s$ 
  - ⇒ Cada 60 segundos se registrará **1x P\_ave**, **1x P\_max**, **1x P\_min** y **1x Temp**.

## 5. Diseño y función

ES



El registrador de datos puede habilitarse/activarse in situ posteriormente. Para más información, véase el capítulo 5.6.3 “Activación/activación posterior del registrador de datos”.



Si ya se dispone de un código de activación, en la siguiente sección se describe cómo se activa con él el registrador de datos del instrumento.

### 5.6.3 Activación/activación posterior del registrador de datos

La opción de menú **Registrador** aparece siempre en el menú. Si el registrador no está activado, aparece un campo de introducción de contraseña al seleccionar esta opción de menú.

Si la contraseña se introduce incorrectamente, aparece un mensaje de error. Si la contraseña introducida es correcta, aparecerán otras opciones de menú para la configuración del registrador de datos.



La contraseña para habilitar el registrador de datos sólo tiene que introducirse una vez y permanece almacenada, incluso después de un reinicio y restablecimiento de fábrica del instrumento.



Cada instrumento dispone de un código de activación individual para activar el registrador de datos.

### 5.6.4 Bluetooth®

Para iniciar la transmisión inalámbrica de datos, en “**Menú**” / “**Ajuste básico**” / “**Inalámbrico**”, la función debe estar activada. Una vez hecho esto, en la pantalla parpadea el símbolo de Bluetooth®. En cuanto el CPG1200 se conecta a un PC o dispositivo móvil a través de esta interfaz Bluetooth®, el símbolo se muestra de forma continua.



Para garantizar una comunicación sin problemas con el ordenador, es útil aquí el lápiz USB Bluetooth®. Está disponible opcionalmente como accesorio.



Si no se puede establecer una conexión Bluetooth® con un instrumento en 30 segundos, Bluetooth® se desactiva. Para iniciar una nueva conexión, es necesario reactivar **Bluetooth** en el menú.

### 6. Puesta en servicio, funcionamiento

**Personal:** Personal especializado

**Herramientas:** Llave de boca 27 o llave dinamométrica, destornillador



#### ¡ADVERTENCIA!

#### **Lesiones corporales, daños materiales y del medio ambiente causados por medios peligrosos**

En caso de contacto con medios peligrosos (p. ej. oxígeno, acetileno, inflamables o tóxicos) medios nocivos para la salud (p. ej. corrosivas, tóxicas, cancerígenas radioactivas) y con sistemas de refrigeración o compresores existe el peligro de lesiones corporales, daños materiales y del medio ambiente. En caso de fallo es posible que haya medios agresivos con temperaturas extremas o de bajo presión o que haya un vacío en el instrumento.

- ▶ En el tratamiento de estos medios se debe observar las reglas específicas además de las reglas generales.
- ▶ Utilizar el equipo de protección necesario.

Utilizar únicamente piezas originales (véase el capítulo 12 “Accesorios”).

Comprobar si el instrumento presenta eventuales daños causados.  
Notificar daños obvios de forma inmediata al fabricante.

El manómetro digital está diseñado para funcionar en las siguientes condiciones ambientales (IEC 61010-1):

- Categoría de sobretensión II, grado de suciedad 2
- 2.000 m [6.562 pies] sobre el nivel del mar
- Uso para interior/exterior

#### **Evitar lo siguiente:**

- Luz solar directa o proximidad a objetos calientes
- Vibración mecánica, impacto mecánico (colocación brusca)
- Hollín, vapor, polvo y gases corrosivos
- Entorno potencialmente explosivo, atmósferas inflamables
- Temperatura ambiente fuera del rango de temperatura para el que es adecuado el instrumento: -10 ... +50 °C [14 ... 122 °F] (sin condensación, sin congelación), sin cambios bruscos
- Humedad: > 84 % h. r. (sin condensación)
- Montaje cerca de interruptores electromagnéticos o cables que transporten corrientes elevadas
- Contacto directo con agua, aceite, productos químicos o sus vapores
- Condiciones de instalación y de la planta que pueden provocar la formación de hidrógeno atómico en el canal de conexión del sensor.

## 6. Puesta en servicio, funcionamiento



### ¡CUIDADO!

#### Daño al dispositivo debido a un uso inadecuado

La zona de la pantalla puede dañarse fácilmente.

- ▶ Evitar el contacto con objetos duros o puntiagudos y una presión muy fuerte sobre ella.

ES

### 6.1 Montaje del instrumento

Montar el CPG1200 sólo si está en perfectas condiciones de seguridad.

Inspeccionar visualmente el CPG1200 antes de ponerlo en servicio.

Para evitar posibles daños al CPG1200 o al equipo de prueba, tener en cuenta lo siguiente con el montaje mecánico:

#### Exigencias referentes al lugar de montaje:

- ▶ Las superficies de obturación están limpias y sin daños
- ▶ Grado máximo de contaminación del medio ambiente (2)
- ▶ Las indicaciones sobre taladros para roscar y para soldar se detallan en nuestra información técnica IN 00.14 en [www.wika.es](http://www.wika.es).
- ▶ Las temperaturas ambiente y del medio admisibles se mantienen dentro de los límites de rendimiento.  
→ Para límites de rendimiento véase el capítulo 11 “Datos técnicos”.

#### 6.1.1 Junta conexión a proceso

Al enroscar la rosca del CPG1200 en un adaptador o una conexión a presión, se requiere adicionalmente un sellador entre las roscas, como por ejemplo cinta de teflón.

##### Roscas cilíndricas

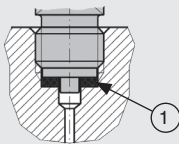

según EN 837

Para sellar las conexiones a proceso con roscas paralelas a la superficie de obturación (1), utilizar juntas planas, lenticulares o perfiladas WIKA.

##### Roscas cónicas

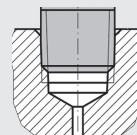

NPT, R y PT

Para sellar las conexiones a proceso de forma cónica, el sellado se realiza en la rosca con material suplementario, como por ejemplo, cinta PTFE (EN 837-2).



Para más información acerca del sellado, véase hoja técnica WIKA AC 09.08 o en [www.wika.es](http://www.wika.es).



## 6. Puesta en servicio, funcionamiento

### 6.1.2 Montaje del instrumento

La caja **NO** es giratoria.

Para roscar el instrumento, la fuerza no debe aplicarse sobre la caja, sino únicamente sobre las superficies claves previstas para este fin, utilizando herramientas adecuadas.

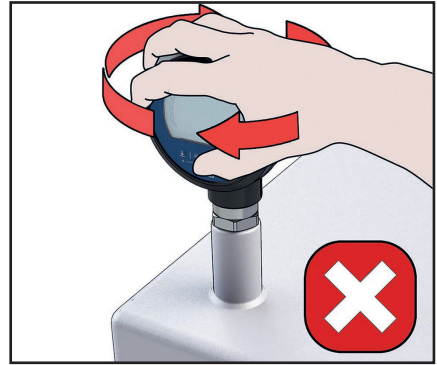
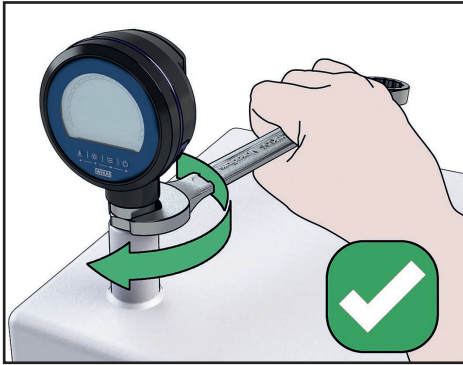

ES

- ▶ El par de giro correcto depende de la dimensión de la conexión así como de la junta utilizada (forma/material).
- ▶ **NUNCA** hay que superar este par.
- ▶ No bloquear las vueltas de la rosca al enroscar.
- ▶ Ensamblar las instalaciones de montaje, prueba y calibración una vez que el sistema se haya despresurizado (atmosférico).
- ▶ El instrumento debe instalarse de tal modo que se excluyan cargas electrostáticas inducidas por el proceso, como por ejemplo por medios que fluyen.



#### ¡CUIDADO!

#### Daños en el instrumento por sobrepasar el rango de medición

Si se sobrepasa el rango de medición, el sensor interno puede resultar dañado. Aparece el mensaje “OL” o “-OL”.

- ▶ Si aparece el mensaje “OL” o “-OL”, retire inmediatamente la fuente de presión del CPG1200.



Las indicaciones sobre taladros para roscar y para soldar se detallan en nuestra información técnica IN 00.14 en [www.wika.es](http://www.wika.es).

### 6.2 Puesta en servicio eléctrica

El instrumento puede funcionar tanto con 3 pilas AA de 1,5 V como con una fuente de alimentación USB. Las pilas siempre se incluyen en el volumen de suministro.

## 6. Puesta en servicio, funcionamiento

### 6.2.1 Por batería

Antes de que el instrumento pueda funcionar con pilas, éstas deben estar colocadas.

ES



El CPG1200 no tiene función de carga. Si se utilizan pilas recargables, deben recargarse en un cargador de pilas.

La capacidad de carga de la pila se reduce después de algún tiempo debido a razones técnicas.



Cuando utilice pilas distintas de las incluidas en el volumen de suministro, compruebe si las condiciones ambientales especificadas de la pila recargable coinciden con las del instrumento. Pueden producirse restricciones debido a las condiciones de funcionamiento de la pila recargable.

Debido a las diferentes curvas de descarga, la visualización del estado de la pila puede no coincidir con la visualización real del estado de misma.

### Daño al dispositivo

Para evitar posibles daños al CPG1200 o al equipo de prueba, tener en cuenta lo siguiente:

- ▶ ¡Reemplazar siempre las tres pilas juntas! Evitar mezclar pilas viejas y nuevas.
- ▶ ¡La tapa del compartimento de pilas debe estar cerrada y asegurada con tres tornillos!
- ▶ Observar la polaridad correcta.



**NUNCA** mezclar pilas alcalinas y pilas recargables entre sí.

Asegúrese de tener las manos secas cuando introduzca o cambie las pilas.

### Insertar la pila

1. Colocar el instrumento boca abajo.
2. Quitar los tres tornillos del compartimento de pilas con un destornillador, véase Fig. 1 "Posición del compartimento de pilas".
3. Retirar la tapa del compartimento.
4. Insertar tres pilas AA con la polaridad correcta.
  - ▶ Asegurarse de que la polaridad, (+) o (-), de las pilas coincide con las marcas del compartimento de las mismas.
  - ▶ No utilizar pilas dañadas y seguir las instrucciones del fabricante de las pilas.

## 6. Puesta en servicio, funcionamiento

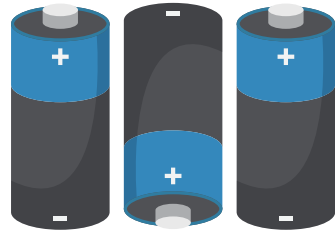

ES

- Colocar nuevamente la tapa del compartimento de pilas y fijarla con los tres tornillos.
  - El par de apriete máximo de los tornillos es  $< 0,4 \text{ Nm}$ .



Fig. 1 - Posición del compartimento de pilas

### 6.2.2 Funcionamiento en red mediante fuente de alimentación USB



#### ¡PELIGRO!

#### Peligro de muerte por corriente eléctrica

Existe peligro directo de muerte al tocar piezas bajo tensión. ¡Si se hace funcionar con una fuente de alimentación defectuosa (p. ej. cortocircuito de la tensión de red a la tensión de salida), pueden generarse tensiones letales en el instrumento!

- ▶ No utilizar la fuente de alimentación si presenta daños visibles en la caja o en el cable.
- ▶ No exponer la fuente de alimentación a humedad extrema ni a agua de condensación.
- ▶ No utilizar ni almacene la fuente de alimentación al aire libre.
- ▶ Desconectar la fuente de alimentación de la red cuando no se la utilice por un tiempo prolongado.

## 6. Puesta en servicio, funcionamiento

Enchufar el conector Micro-USB tipo B de la fuente de alimentación USB en la toma situada en el panel lateral del CPG1200 y enchufar el adaptador a una toma de corriente.

ES



### Especificaciones del puerto USB

Entrada USB

DC 5 V, 100 mA, 0,5 W



La pantalla de estado de la pila está apagada cuando el instrumento se alimenta a través de la fuente de alimentación USB.



Si el instrumento va a funcionar durante un largo periodo de tiempo o de forma continua mediante la fuente de alimentación USB, retirar las pilas.

- ▶ **NUNCA** utilizar un cable alargador para la fuente de alimentación. Utilizar únicamente la fuente de alimentación suministrada por WIKA, véase el capítulo 12 “Accesorios”.
- ▶ ¡No conectar ningún cable USB de más de 3 m [10 pies] de longitud al instrumento!

## 6. Puesta en servicio, funcionamiento

### 6.3 Funcionamiento del instrumento/Funciones básicas

#### 6.3.1 Conexión y desconexión

- ▶ Pulsar y sostener el botón **[Enc/Apag]** para encender el manómetro digital.
- ▶ Pulsar el botón durante 2 segundos para apagarlo.

Tras activar, se visualiza durante unos 2 segundos la pantalla inicial con rango de presión.

ES

#### 6.3.2 Ajuste del indicador

##### Puesta a cero del valor de indicación a 0

- ▶ Pulsar el botón **[ZERO/▲]**.

Para rangos de medición de presión manométrica, el CPG1200 debe ponerse a **0** con el botón **[ZERO/▲]** antes de cada uso.

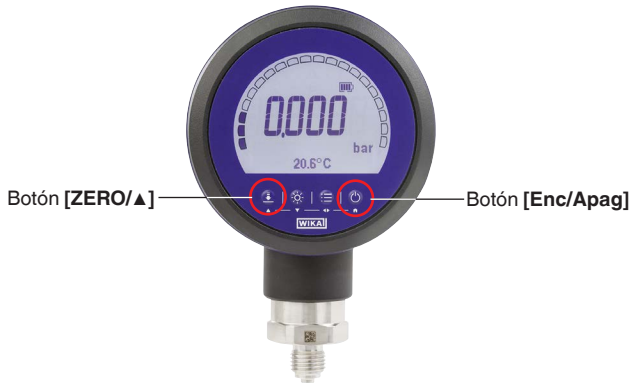

#### 6.3.3 MÁX/MÍN

El CPG1200 guarda la presión mínima y máxima en la memoria.

Este valor puede activarse en **“Menú” / “Modo de medición” / “Máximos”** y se muestra en el campo de la matriz.

## 7. Uso mediante funciones de menú

### 7. Uso mediante funciones de menú

#### 7.1 Funciones de menú, resumen breve

- ▶ Pulse el botón **[MENU/◀▶]** para iniciar
- ▶ Se accede al siguiente nivel de menú mediante el botón **[MENU/◀▶]**.
- ▶ Mantenga pulsado el botón **[MENU/◀▶]** para retroceder un nivel de menú. Para ello, mantenga pulsado el botón **[MENU/◀▶]** hasta que la flecha gire a la izquierda y suelte el botón inmediatamente. La devolución es automática y no necesita confirmación.
- ▶ Seleccione el ajuste con **[LUZ/▼]** o **[ZERO/▲]**.
- ▶ Confirme la selección con el botón **[MENU/◀▶]**.

| Nivel de menú 1  | Nivel de menú 2 | Nivel de menú 3                                |
|------------------|-----------------|--|
| Modo de medición |                 |  |
|                  | Unidad          |  |
|                  |                 | bar (preajuste)                                |
|                  |                 | mbar   |
|                  |                 | psi  |
|                  |                 | kg/cm <sup>2</sup>                             |
|                  |                 | MPa  |
|                  |                 | kPa <sup>1)</sup>                              |
|                  |                 | mPa <sup>1)</sup>                              |
|                  |                 | Pa <sup>1)</sup>                               |
|                  |                 | mmH <sub>2</sub> O <sup>1)</sup>               |
|                  |                 | mH <sub>2</sub> O <sup>1)</sup>                |
|                  |                 | inH <sub>2</sub> O <sup>1)</sup>               |
|                  |                 | ftH <sub>2</sub> O <sup>1)</sup>               |
|                  |                 | mmHg <sup>1)</sup>                             |
|                  |                 | inHg <sup>1)</sup>                             |
|                  |                 | kN/m <sup>2</sup> <sup>1)</sup>                |
|                  |                 | m <sup>1) 2)</sup>                             |
|                  |                 | cm <sup>1) 2)</sup>                            |
|                  |                 | mm <sup>1) 2)</sup>                            |
|                  |                 | pie <sup>1) 2)</sup>                           |
|                  |                 | pulgada <sup>1) 2)</sup>                       |
|                  |                 | Unidad 1 definida por el usuario <sup>1)</sup> |
|                  |                 | Unidad 2 definida por el usuario <sup>1)</sup> |

1) Sólo en combinación con una precisión del 0,25 % FS

2) Las unidades sólo se muestran si la opción **Nivel** = está **activada**

## 7. Uso mediante funciones de menú

ES

| Nivel de menú 1 | Nivel de menú 2                    | Nivel de menú 3   |
|-----------------|------------------------------------|---|
|                 | <b>Máximos</b>                     | <b>Off (preajuste)</b><br>On<br>Borrar  |
|                 | <b>Temperatura</b>                 | <b>Off (preajuste)</b><br>°C<br>°F<br>K   |
|                 | <b>Tara</b>                        | <b>Off (preajuste)</b><br>On<br>Desviación (en función del valor)                             |
|                 | <b>Amortiguación</b>               | <b>Off (preajuste)</b><br>Bajo<br>Media<br>Alto   |
|                 | <b>Freq. de medición</b>           | 1/s<br><b>2/s (preajuste)</b><br>4/s<br>10/s<br>Intervalo registro                            |
|                 | <b>Alarma</b>                      | <b>Off (preajuste)</b><br>On<br>Abajo (en función del valor)<br>Arriba (en función del valor) |
|                 | <b>Udad. Densid. <sup>1)</sup></b> | <b>kg/dm<sup>3</sup> (preajuste)</b><br>lb/ft <sup>3</sup><br>kg/m <sup>3</sup>               |

14642539.01 07/2024 FR/ES

1) Sólo en combinación con una precisión del 0,25 % FS

## 7. Uso mediante funciones de menú

ES

| Nivel de menú 1                  | Nivel de menú 2              | Nivel de menú 3  |
|----------------------------------|------------------------------|--|
|                                  | <b>Nivel <sup>1)</sup></b>   |  |
|                                  |                              | <b>Off (preajuste)</b>   |
|                                  |                              | On   |
|                                  |                              | Densidad (en función del valor) [densidad unitaria]  |
|                                  | <b>Ajuste</b>                |  |
|                                  |                              | Desviación (predeterminado 0)  |
|                                  |                              | Fact.F.S (predeterminado 1)  |
| <b>Registrador <sup>3)</sup></b> |                              |  |
|                                  | <b>Inicio/Parada</b>         |  |
|                                  | <b>Intervalo</b>             |  |
|                                  |                              | <b>10,0 s (preajuste)</b><br>[Límite: 0 ... 3.600 s]<br>0 corresponde al registro con frecuencia de medición |
|                                  | <b>Durac.</b>                |  |
|                                  |                              | <b>Off (preajuste)</b>   |
|                                  |                              | On   |
|                                  |                              | Durac (0000 h 00 min 01 s)<br>[Límite: 9999 h 59 min 59 s]   |
|                                  | <b>Retardo <sup>1)</sup></b> |  |
|                                  |                              | <b>Off (preajuste)</b>   |
|                                  |                              | On   |
|                                  |                              | Retardo (0000 h 00 min)<br>[Límite: 23 h 59 min]   |
|                                  | <b>Borrar el último</b>      |  |
|                                  |                              | No   |
|                                  |                              | Sí   |
|                                  | <b>Borrar todo</b>           |  |
|                                  |                              | No   |
|                                  |                              | Sí   |
|                                  | <b>Renombrar</b>             |  |
|                                  |                              | Entrada 1  |
|                                  |                              | Entrada 1  |

1) Sólo en combinación con una precisión del 0,25 % FS

3) Sólo disponible si el registrador está activado



## 7. Uso mediante funciones de menú

| Nivel de menú 1      | Nivel de menú 2                | Nivel de menú 3           |
|----------------------|--------------------------------|---------------------------|
| <b>Ajuste básico</b> |                                |                           |
|                      | <b>Bluetooth <sup>4)</sup></b> | <b>Off (preajuste)</b>    |
|                      |                                | On                        |
|                      | <b>Idioma</b>                  | <b>Inglés (preajuste)</b> |
|                      |                                | Alemán                    |
|                      |                                | Español                   |
|                      |                                | Francés                   |
|                      |                                | Italiano                  |
|                      |                                | Polaco                    |
|                      |                                | Ruso                      |
|                      | <b>Tiempo de apagado</b>       | Off                       |
|                      |                                | <b>15 min (preajuste)</b> |
|                      | <b>Luz apagada</b>             | <b>Off (preajuste)</b>    |
|                      |                                | 30 s                      |
|                      | <b>User unidad</b>             | Nombre1                   |
|                      |                                | Factor1                   |
|                      |                                | Nombre2 <sup>1)</sup>     |
|                      |                                | Factor2 <sup>1)</sup>     |
|                      | <b>Restaurar ajustes</b>       | <b>No (preajuste)</b>     |
|                      |                                | Sí                        |

ES

1) Sólo en combinación con una precisión del 0,25 % FS  
 4) Sólo disponible si se ha pedido la función.

## 7. Uso mediante funciones de menú

| Nivel de menú 1 | Nivel de menú 2                       |  |
|-----------------|---------------------------------------|--|
| Información     | <b>i#</b> (p. ej.: 1A00023458)        | = número de serie  |
|                 | <b>RM:</b> (p. ej.: 0 ... 100 bar)    | = rango de medición                                      |
|                 | <b>Fabricado</b> (p. ej.: MM/AAAA)    | = fecha de fabricación                                   |
|                 | <b>Calibrado</b> (p. ej.: DD/MM/AAAA) | = fecha de calibración                                   |
|                 | <b>Firmware</b> (V01.00.000)          | = número de versión                                      |
|                 | <b>Estado de la memoria</b> (%)       | = especificaciones en %                                  |
|                 | <b>Dur. bat.</b> [d h m]              | = contador de horas de funcionamiento                    |
|                 | <b>SobreP.</b> [bar]                  | = sobrepresión máx. (al sobrepasar el rango de medición) |
|                 | <b>SobreT.</b> [°C]                   | = sobretemperatura máx. (al superar la especificación)   |

### 7.2 Modo de medición

#### 7.2.1 Unidad de presión

El CPG1200 viene preajustado de fábrica a la unidad de presión “**bar**” o “**psi**”, dependiendo del rango de medición.

A través del menú, el instrumento puede cambiarse a 5 unidades de presión o, con mayor precisión, a otras 15 unidades de presión y nivel especificadas, así como a 1 ó 2 unidades específicas del usuario.

Para consultar la lista de unidades de medida disponibles, véase el capítulo 11 “Datos técnicos”.

Para cambiar la unidad, proceda del siguiente modo en “**Menú**” / “**Modo de medición**” / “**Unidad**”:

1. Pulse el botón [**LUZ/▼**] o el botón [**ZERO/▲**] hasta que la flecha “▶” señale la unidad deseada.
2. Con el botón [**MENÚ/◀▶**] confirme el ajuste.  
⇒ El instrumento retrocede un nivel de menú.
3. Pulse el botón [**INICIO**] para salir del menú.

#### 7.2.2 Valores máximos

Cuando la función **Máximos** está en “**On**”, las presiones mínima y máxima se muestran en **INICIO** en la tercera y cuarta filas del campo de matriz.

Esta función muestra siempre el valor mínimo y máximo de la presión.

La resolución y la unidad son idénticas a las de la pantalla principal.

## 7. Uso mediante funciones de menú

ES

Para modificar la indicación del valor de pico, activarla o borrar la memoria, proceda del siguiente modo en “**Menú**” / “**Modo de medición**” / “**Máximos**”:

1. Mediante el botón [LUZ/▼] o [ZERO/▲], seleccione la función deseada.
2. Confirme la selección con el botón [MENU/◀▶].  
⇒ El instrumento retrocede un nivel de menú.
3. Pulse el botón [INICIO] para salir del menú.

Si se selecciona “**Borrar**”, la memoria de valores máximos se restablece a la presión medida actual.



El último seleccionado (alarma, valores máximos o temperatura) se muestra siempre en la pantalla secundaria (campo de matriz). El que estaba activo se desactivará automáticamente.

### 7.2.3 Temperatura

El CPG1200 dispone de una compensación de temperatura. Esa opción indica la temperatura medida por el sensor interno. La unidad de indicación puede seleccionarse en el menú en “**Modo de medición**” / “**Temperatura**” en grados Fahrenheit, grados Celsius o Kelvin.



El último seleccionado (alarma, valores máximos o temperatura) se muestra siempre en la pantalla secundaria (campo de matriz). El que estaba activo se desactivará automáticamente.

Cuando la función **Temperatura** está en “**On**”, la temperatura del sensor se muestra en **INICIO** en la mitad inferior del campo de la matriz.

La resolución de la temperatura siempre tiene un decimal (por ejemplo, 25,3 °C).

La conversión de los valores de temperatura en unidades se realiza de acuerdo con las siguientes fórmulas:

- Fahrenheit =  $x \text{ °C} * 1,8 + 32$
- Kelvin =  $x \text{ °C} + 273.15$

Para modificar, activar o desactivar la indicación de temperatura, proceda del siguiente modo en “**Menú**” / “**Modo de medición**” / “**Temperatura**”:

1. Mediante el botón [LUZ/▼] o [ZERO/▲], seleccione la función deseada.
2. Confirme la selección con el botón [MENU/◀▶].  
⇒ El instrumento retrocede un nivel de menú.
3. Pulse el botón [INICIO] para salir del menú.

## 7. Uso mediante funciones de menú

### 7.2.4 Tara

La función **Tara** permite introducir un valor de compensación para el valor de presión. Si se introduce un valor distinto de 0 y la tara está “**ON**”, la tara se activa y el valor de presión en la pantalla principal cambia inmediatamente.

ES

El valor de **Tara** introducido se suma al valor de presión.

Por ejemplo, si se introduce un valor de 1.000, este valor se añadirá al valor de presión medido. Si se introduce -2.589, este valor también se añade al valor de la presión medida.

Para modificar, activar o desactivar la función **Tara**, proceda del siguiente modo en “**Menú**” / “**Modo de medición**” / “**Tara**”:

1. Mediante el botón [**LUZ/▼**] o [**ZERO/▲**], seleccione la función deseada.
2. Confirme la selección con el botón [**MENU/◀▶**].
  - ⇒ Con **ON** u **OFF**, el instrumento retrocede un nivel de menú.
  - ⇒ Si se selecciona **DESVIACION**, aparece un campo de entrada para el número de desplazamiento.
  - ⇒ La entrada se realiza de izquierda a derecha.
3. Utilice el botón [**LUZ/▼**] o el botón [**ZERO/▲**] para seleccionar el número y utilice el botón [**MENU/◀▶**] para saltar un dígito a la derecha.
4. Para aceptar el valor de tara ajustado, pulse repetidamente el botón [**MENU/◀▶**] hasta que el instrumento salte un nivel de menú hacia atrás.
5. Pulse el botón [**INICIO**] para salir del menú.

El valor de **Tara** depende de las unidades técnicas de medida y de la resolución seleccionada para la pantalla.



Se pueden introducir valores de **Tara** positivos y negativos.

La resolución y la unidad son idénticas a las de la pantalla principal.

Si la función de **Tara** está activada, se visualiza el símbolo **Tara**.



La entrada del valor de **Tara** está limitada al rango de medición. La limitación se calcula en función del rango de medición y de la unidad. Si un valor medido debido a un ajuste de tara supera el valor que puede indicarse, se visualiza “-----”.

## 7. Uso mediante funciones de menú

ES

### 7.2.5 Amortiguación

El filtro influye en el valor medido que se muestra en ese momento.

El valor medido del sensor, que se utiliza para otras funciones, no se ve afectado.

Se pueden seleccionar los siguientes factores:

- Apagado
- Media = 0,8
- Bajo = 0,6
- Alto = 0,9

El cálculo se efectuará según la fórmula siguiente:

Valor de indicación = último valor de indicación \* factor + valor medido actual \* (1-factor)



La tara es una compensación temporal y no tiene ningún efecto sobre el rendimiento de medición del sensor.

Para modificar, activar o desactivar la función de amortiguación, proceda del siguiente modo en **“Menú” / “Modo de medición” / “Amortiguación”**:

1. Mediante el botón [LUZ/▼] o [ZERO/▲], seleccione la función deseada.
2. Con el botón [MENÚ/◀▶] confirme el ajuste.  
⇒ El instrumento retrocede un nivel de menú.
3. Pulse el botón [INICIO] para salir del menú.

### 7.2.6 Frecuencia de medición

La frecuencia de muestreo indica el intervalo en el que el CPG1200 solicita valores de presión al sensor.

Se pueden seleccionar los siguientes valores:

- 1/s
- 2/s (preajustado)
- 4/s
- 10/s
- Intervalo registrador

Para cambiar la frecuencia de muestreo, proceda del siguiente modo en **“Menú” / “Modo de medición” / “Freq. de medición”**:

1. Mediante el botón [LUZ/▼] o [ZERO/▲], seleccione la frecuencia deseada.
2. Con el botón [MENÚ/◀▶] confirme el ajuste.  
⇒ El instrumento retrocede un nivel de menú.
3. Pulse el botón [INICIO] para salir del menú.

Si se selecciona la función **“Registrador” / “Intervalo”**, la frecuencia de muestreo = intervalo del registrador se ajusta automáticamente.

## 7. Uso mediante funciones de menú

### Ejemplo:

Intervalo de 10 segundos  $\geq$  cada 10 segundos se consultan valores al sensor.

ES

Si en la función “**Modo de medición**” / “**Freq. de medición**” se selecciona el intervalo del registrador, en la línea superior del campo de la matriz se visualiza **Modo de bajo consumo**. Para cambiar al **Modo de bajo consumo**, el intervalo del registrador debe ajustarse a  $> 5$  segundos.

Si el intervalo es  $> 5$  segundos, la pantalla muestra "-----" hasta que se llama un nuevo valor de presión desde el sensor. Además, el límite inferior del intervalo del registrador pasa de **0** a **1 segundo**. Si el valor del intervalo del registrador = **0**, se establece en **1/s**.

Durante el **Modo de bajo consumo**, el último valor medido se muestra en el centro del campo de la matriz.

Pulsando el botón **[INICIO]** se puede obtener un valor de presión actual del sensor durante el **Modo de bajo consumo**. Se muestra en la pantalla principal durante 5 segundos. Si el registro está activado, este valor no se registra.

### 7.2.7 Alarma

Si la función **Alarma** está “**On**”, los límites de alarma ajustados se muestran en **INICIO** en la tercera y cuarta línea del campo de la matriz y se visualiza el símbolo de **Alarma** en la pantalla principal.

Si el valor medido supera o desciende por debajo de un valor de alarma, ésta se activa y se señaliza mediante el parpadeo del gráfico de barras y de la pantalla principal. Además, el límite de alarma correspondiente se resalta con una barra negra parpadeante.

### Intervalo de flash

- 1 segundo encendido
- 0,5 segundos apagado

Para activar o desactivar la función **Alarma** o modificar los límites de alarma, proceda del siguiente modo en “**Menú**” / “**Modo de medición**” / “**Alarma**”:

1. Mediante el botón **[LUZ/▼]** o **[ZERO/▲]**, seleccione la función deseada.
2. Confirme la selección con el botón **[MENU/◀▶]**.
  - ⇒ Con **ON** u **OFF**, el instrumento retrocede un nivel de menú.
  - ⇒ Si se selecciona **SUPERIOR** o **INFERIOR**, aparece un campo de entrada para el valor límite.
  - ⇒ La entrada se realiza de izquierda a derecha.
3. Utilice el botón **[LUZ/▼]** o el botón **[ZERO/▲]** para seleccionar el número y símbolo, y utilice el botón **[MENU/◀▶]** para saltar un dígito a la derecha.
4. Para aceptar el valor de alarma ajustado, pulse repetidamente el botón **[MENU/◀▶]** hasta que el instrumento salte un nivel de menú hacia atrás.
5. Pulse el botón **[INICIO]** para salir del menú.

## 7. Uso mediante funciones de menú

Los límites de alarma preestablecidos son siempre los límites del rango de medición  $\pm 3\%$ .

El valor máximo de entrada del límite de alarma es  $\pm 5\%$  del límite del rango de medición.

### Ejemplo:

Rango de medición 0 ... 10 bar

Valor inferior de alarma: -0,3 bar

Valor superior de alarma: 10,3 bar



El último seleccionado (alarma, valores máximos o temperatura) se muestra siempre en la pantalla secundaria (campo de matriz). El que estaba activo se desactivará automáticamente.

La resolución y la unidad son idénticas a las de la pantalla principal.

### 7.2.8 Densidad

Los ajustes de la unidad de densidad para la introducción de valores se realizan en la opción de menú de nivel, véase el capítulo 7.2.9 "Nivel".

Para cambiar la unidad de densidad, proceda del siguiente modo en "Menú" / "Modo de medición" / "Udad. Densid.":

1. Mediante el botón [LUZ/▼] o [ZERO/▲], seleccione la unidad deseada.
2. Con el botón [MENÚ/◀▶] confirme el ajuste.  
⇒ El instrumento retrocede un nivel de menú.
3. Pulse el botón [INICIO] para salir del menú.

### 7.2.9 Nivel

Si la función **Nivel** está activada, las unidades de nivel aparecen bajo las unidades seleccionables. En esta opción de menú se puede especificar la densidad del medio en la unidad seleccionada.

$$p = \rho \cdot h \cdot g$$
$$g = 9,81 \text{ m/s}^2$$

El valor predefinido para la densidad es siempre  $1,00000 \text{ kg/dm}^3$ .

Si se cambia la unidad de densidad, el valor se convierte automáticamente.

Para activar o desactivar la función **Nivel** o modificar el factor de cálculo, proceda del siguiente modo en "Menú" / "Modo de medición" / "Nivel":

1. Mediante el botón [LUZ/▼] o [ZERO/▲], seleccione la acción deseada.
2. Confirme la selección con el botón [MENU/◀▶].  
⇒ Con **ON** u **OFF**, el instrumento retrocede un nivel de menú.  
⇒ Si se selecciona **Densid.**, se visualiza un campo de entrada para el factor de cálculo.  
⇒ La entrada se realiza de izquierda a derecha.

## 7. Uso mediante funciones de menú

- Utilice el botón [LUZ/▼] o el botón [ZERO/▲] para seleccionar el número y utilice el botón [MENU/◀▶] para saltar un dígito a la derecha.

ES



La entrada puede interrumpirse con el botón [INICIO]. El instrumento sale del menú y vuelve a la pantalla principal.

- Para aceptar el valor de cálculo ajustado, pulse repetidamente el botón [MENU/◀▶] hasta que el instrumento salte un nivel de menú hacia atrás.
- Pulse el botón [INICIO] para salir del menú.

### 7.2.10 Ajuste

En el **Ajuste**, la curva característica se puede desplazar por un valor de compensación o un factor relacionado con el tramo.

#### Los preajustes son:

|                |         |                     |
|----------------|---------|---------------------|
| Offset         | 0,0000  | Limitado a $\pm 5$  |
| Factor de span | 1,00000 | Limitado a $\pm 10$ |

Para realizar un ajuste del punto cero o del span, proceda del siguiente modo en “Menú” / “Modo de medición” / “Ajuste”:

- Mediante el botón [LUZ/▼] o [ZERO/▲], seleccione la acción deseada.
- Confirme la selección con el botón [MENU/◀▶].  
⇒ Aparece el campo de entrada **Factor de corrección**.  
⇒ La entrada se realiza de izquierda a derecha.
- Utilice el botón [LUZ/▼] o el botón [ZERO/▲] para seleccionar el número y utilice el botón [MENU/◀▶] para saltar un dígito a la derecha.



La entrada puede interrumpirse con el botón [INICIO]. El instrumento sale del menú, la entrada no se adopta.

- Para aceptar el valor de corrección ajustado, pulse repetidamente el botón [MENU/◀▶] hasta que el instrumento salte un nivel de menú hacia atrás.
- Pulse el botón [INICIO] para salir del menú.



Se recomienda calibrar el aparato si se han modificado uno o los dos factores (factor de desplazamiento o de span).



## 7. Uso mediante funciones de menú

ES

### 7.3 Registrador

La opción de menú “**Registrador**” siempre aparece en el menú, incluso para los instrumentos que no se entregaron con un registrador de datos activado.



El registrador de datos puede activarse posteriormente en todos los instrumentos, véase el capítulo 5.6.3 “Activación/activación posterior del registrador de datos”.

Si tiene alguna duda sobre el procedimiento, póngase en contacto con la persona de contacto de WIKA que le corresponda.



Los valores almacenados durante el proceso de registro son siempre los valores medidos reales del sensor y no los valores filtrados de la pantalla.

#### 7.3.1 Inicio/Parada

Cuando se inicia el registrador, aparece el símbolo **LOG**.

Cuando se inicia el registrador, el intervalo establecido para este proceso de registro y la duración establecida del registrador se muestran debajo de stop.

Si no se introduce ningún valor para la duración del registrador, no se mostrará y el instrumento almacenará valores hasta que la memoria esté llena o las pilas estén agotadas, lo que ocurra primero.



Si el proceso del registrador se interrumpe de forma incontrolada debido a que las pilas se agotan, los valores del registrador no se pierden, ya que se almacenan inmediatamente durante el proceso del registrador. Después de cambiar la pila, el instrumento se reinicia, aunque el proceso de registro no continúa, debe reiniciarse.

Si se ha iniciado el proceso de registro y se ha establecido un retardo (capítulo 7.3.4 “Retardo”), primero se realiza una cuenta atrás y, a continuación, se inicia el proceso de registro.



Los valores registrados son siempre valores medidos del sensor y no valores filtrados de la indicación.

Si la memoria del registrador está llena, el proceso del registrador se detiene automáticamente.

El archivo de registro contiene los siguientes valores:

- Configuración del registrador (una vez al inicio)
- Valor de presión indicado si el intervalo de medición = intervalo del registrador
- Valor medio aritmético si el intervalo de medición < intervalo del registrador

## 7. Uso mediante funciones de menú

- Pico Mín./Máx. si intervalo > frecuencia de muestreo
- Temperatura
- Fijar valor cero
- Densidad

ES

Los procesos almacenados del registrador pueden descargarse a través de la interfaz USB o Bluetooth® utilizando el siguiente software:

- WIKA-Cal - Registrador
- WIKA-DCS
- Aplicación “myWIKA device”



Para descargar con la aplicación, se necesita una conexión Bluetooth®.

### Las siguientes funciones se bloquean durante el proceso de registro:

- Cambiar unidad
- Cambiar tara o activar/desactivar
- Cambiar la frecuencia de muestreo
- Borrar el último proceso de registro
- Borrar todos los conjuntos de datos del registrador
- Restablecer los ajustes de fábrica

### 7.3.2 Intervalo

La función **Intervalo** define el tiempo entre dos registros de valores de presión. Si el intervalo del registrador está ajustado a **0**, se utiliza la tasa de medición. Si, en este caso, la tasa de medición se establece en intervalo del registrador, la tasa de medición se establece automáticamente en 1/s.

Para modificar el intervalo del registrador, proceda del siguiente modo en “**Menú**” / “**Registrador**” / “**Intervalo**”:

1. Introduzca el intervalo de registro deseado en segundos en el campo de entrada.  
⇒ La entrada se realiza de izquierda a derecha.
2. Utilice el botón [**LUZ/▼**] o el botón [**ZERO/▲**] para seleccionar el número y utilice el botón [**MENU/◀▶**] para saltar un dígito a la derecha.



La entrada puede interrumpirse con el botón [**INICIO**]. El instrumento sale del menú, la entrada no se adopta.

3. Para aceptar el valor del intervalo del registrador ajustado, pulse repetidamente el botón [**MENU/◀▶**] hasta que el instrumento salte un nivel de menú hacia atrás.
4. Pulse el botón [**INICIO**] para salir del menú.

### 7.3.3 Duración

La función **Duración** especifica el tiempo desde el inicio hasta la parada automática del proceso de registro. Si la duración está ajustada a “**OFF**”, el proceso de registro continuará hasta que ocurra una de las siguientes situaciones:

- Parada manual del proceso de registro
- Pilas vacías
- Memoria del registrador está llena



Esta función sólo se muestra en combinación con la precisión 0,25 % FS.

Para modificar la duración del registrador, proceda del siguiente modo en “**Menú**” / “**Registrador**” / “**Duración**”:

1. Mediante el botón [**LUZ/▼**] o [**ZERO/▲**], seleccione la acción deseada.
2. Confirme la selección con el botón [**MENU/◀▶**].
  - ⇒ Con **ON** u **OFF**, el instrumento retrocede un nivel de menú.
  - ⇒ Si se selecciona **Duración**, aparece un campo de entrada con los valores de horas, minutos y segundos.
  - ⇒ La entrada se realiza de izquierda a derecha.
3. Utilice el botón [**LUZ/▼**] o el botón [**ZERO/▲**] para seleccionar el número y utilice el botón [**MENU/◀▶**] para saltar un dígito a la derecha.



La entrada puede interrumpirse con el botón [**INICIO**]. El instrumento sale del menú y vuelve a la pantalla principal.

4. Pulse el botón [**INICIO**] para salir del menú.

### 7.3.4 Retardo

El inicio del proceso de registro puede posponerse en pasos de un minuto hasta 24 horas.



Esta función sólo se muestra en combinación con la precisión 0,25 % FS.

Para modificar el tiempo de retraso, proceda del siguiente modo en “**Menú**” / “**Registrador**” / “**Retardo**”:

1. Mediante el botón [**LUZ/▼**] o [**ZERO/▲**], seleccione la acción deseada.
2. Confirme la selección con el botón [**MENU/◀▶**].
  - ⇒ Con **ON** u **OFF**, el instrumento retrocede un nivel de menú.
  - ⇒ Si se selecciona **Retardo**, aparece un campo de entrada con los valores de horas y minutos.
  - ⇒ La entrada se realiza de izquierda a derecha.

## 7. Uso mediante funciones de menú

3. Utilice el botón [**LUZ/▼**] o el botón [**ZERO/▲**] para seleccionar el número y utilice el botón [**MENU/◀▶**] para saltar un dígito a la derecha.

ES



La entrada puede interrumpirse con el botón [**INICIO**]. El instrumento sale del menú y vuelve a la pantalla principal.

4. Pulse el botón [**INICIO**] para salir del menú.

### 7.3.5 Borrar último registro

En la función **Borrar último**, sólo se borra el último proceso de registro almacenado.

### 7.3.6 Borrar todos los registros

En la opción de menú **Borrar todo** se borran todos los procesos de registro guardados.

### 7.3.7 Renombrar

Todos los registros almacenados aparecen uno debajo de otro en el menú. Con los botones [**▲**] y [**▼**] se puede navegar hasta el proceso de registro deseado. A continuación, confirme el registro deseado y podrá cambiar el nombre del registro como desee.

Las letras se seleccionan con los botones [**▲**] y [**▼**] y los dígitos con el botón [**▶**]. Para aceptar el nombre ajustado, pulse repetidamente el botón [**MENU/◀▶**] hasta volver al nivel de menú anterior.



No es posible renombrar un proceso de registro que ya ha sido almacenado mientras el proceso de registro está en ejecución/activo.

## 7. Uso mediante funciones de menú

ES

### 7.4 Ajuste básico

#### 7.4.1 Bluetooth®

Mediante la función Bluetooth®, el CPG1200 puede conectarse a través de un PC o un teléfono móvil. El preajuste es “**Off**”.

Bluetooth® “**On**”      La función Bluetooth® se activa y el instrumento puede buscarse y conectarse a través de un PC o un dispositivo móvil mediante Bluetooth.

Bluetooth® “**Off**”      El Bluetooth® del CPG1200 está desactivado.



Esta función sólo aparece si se ha pedido la opción Bluetooth®.

#### 7.4.2 Idioma

La función **Idioma** muestra una selección de los idiomas disponibles en el CPG1200.

Para cambiar el idioma del instrumento, proceda como se indica en “**Menú**” / “**Ajuste básico**” / “**Idioma**”:

1. Mediante el botón [**LUZ/▼**] o [**ZERO/▲**], seleccione el idioma deseado.
2. Con el botón [**MENÚ/◀▶**] confirme el ajuste.  
⇒ El instrumento retrocede un nivel de menú.



La entrada puede interrumpirse con el botón [**INICIO**]. El instrumento sale del menú y vuelve a la pantalla principal.

3. Pulse el botón [**INICIO**] para salir del menú.

#### 7.4.3 Tiempo de desconexión automática

La función de **Tiempo de apagado** especifica el tiempo transcurrido desde que se pulsó el último botón o se consultaron los valores por última vez a través de la interfaz USB o Bluetooth®, tras el cual el CPG1200 se apaga automáticamente.

El tiempo hasta la desconexión automática puede seleccionarse a partir del valor fijo “**15 min**”.

Con el ajuste “**Off**”, el CPG1200 funciona continuamente y no se apaga automáticamente. A continuación, el instrumento permanece activo hasta que se agotan las pilas o se apaga manualmente con el botón [**ON/OFF**].

## 7. Uso mediante funciones de menú

Si el tiempo de desconexión automática está activado y el registrador se está ejecutando, el registrador tiene prioridad y el tiempo de desconexión automática sólo se inicia después de que el proceso del registrador haya finalizado con éxito. Además, durante una transmisión Bluetooth® o a través de un registro, el tiempo se detiene y se reinicia una vez finalizada ésta.

ES

Para modificar el **Tiempo de apagado**, proceda del siguiente modo en “**Menú**” / “**Ajuste básico**” / “**Tiempo de apagado**”:

1. Mediante el botón [**LUZ/▼**] o [**ZERO/▲**], seleccione el idioma deseado.
2. Con el botón [**MENÚ/◀▶**] confirme el ajuste.  
⇒ El instrumento retrocede un nivel de menú.



La entrada puede interrumpirse con el botón [**INICIO**]. El instrumento sale del menú y vuelve a la pantalla principal.

3. Pulse el botón [**INICIO**] para salir del menú.

### 7.4.4 Tiempo de apagado

En la función **Luz apagada**, se especifica el tiempo tras el cual la retroiluminación se apaga automáticamente.

Si el ajuste es “**Off**”, la retroiluminación es continua y no se apaga automáticamente.

Con el ajuste “**30 s**”, la retroiluminación de la pantalla se apaga automáticamente transcurridos 30 segundos. Este tiempo sólo se aplica después de pulsar el último botón y se reinicia si entretanto se pulsa otro botón.

Para modificar el **Tiempo de apagado de luz**, proceda del siguiente modo en **Menú**” / “**Ajuste básico**” / “**Luz apagada**”:

1. Mediante el botón [**LUZ/▼**] o [**ZERO/▲**], seleccione la opción deseada.
2. Confirme la selección con el botón [**MENÚ/◀▶**].  
⇒ El instrumento retrocede un nivel de menú.



La entrada puede interrumpirse con el botón [**INICIO**]. El instrumento sale del menú, la selección no se adopta.

3. Pulse el botón [**INICIO**] para salir del menú.

## 7. Uso mediante funciones de menú

ES

### 7.4.5 Unidad definida por el usuario

Además de las unidades estándar, se puede elegir entre una o dos unidades personalizadas configurables. Las unidades definidas por el usuario se definen en “Ajuste básico” / “Unidad de usuario” mediante “Nombre1”, “Factor1” y “Nombre2”, “Factor2”.

La designación preestablecida es “UsUnit1” o “UsUnit2” y el factor “1.000”.

#### Factor de cálculo de la unidad definida por el usuario

Para modificar el factor de cálculo de la unidad definida por el usuario, proceda del siguiente modo en “Menú” / “Ajuste básico” / “Unidad de usuario”:

1. Mediante el botón [LUZ/▼] o [ZERO/▲], seleccione el factor a cambiar.
2. Confirme la selección con el botón [MENU/◀▶].  
⇒ Se visualiza un campo de entrada para el factor de cálculo.  
⇒ La entrada se realiza de izquierda a derecha.
3. Utilice el botón [LUZ/▼] o el botón [ZERO/▲] para seleccionar el número y utilice el botón [MENU/◀▶] para saltar un dígito a la derecha.



La entrada puede interrumpirse con el botón [INICIO]. El instrumento sale del menú y vuelve a la pantalla principal.

4. Para aceptar el valor de cálculo ajustado, pulse repetidamente el botón [MENU/◀▶] hasta que el instrumento salte un nivel de menú hacia atrás.
5. Pulse el botón [INICIO] para salir del menú.



Hay 7 dígitos significativos disponibles para introducir el factor de conversión, más el punto decimal, más el signo (+/-).

La conversión se realiza siempre para la unidad “bar”, independientemente de la unidad de indicación ajustada.

La conversión se realiza mediante la siguiente fórmula:

Valor medido actual (bar) x factor de conversión

#### Ejemplo:

Valor medido actual en “bar” = 5,123 bar

Factor de conversión “unidad de usuario 1”: +0,264

Valor medido en “Unidad de usuario 1” = 5,113 \* 0,264 = 1,352

## 7. Uso mediante funciones de menú

### Designación de la unidad definida por el usuario

Para modificar la designación de la unidad definida por el usuario, proceda del siguiente modo en “Menú” / “Ajuste básico” / “Unidad de usuario”:

1. Mediante el botón [LUZ/▼] o [ZERO/▲], seleccione la unidad a cambiar.
2. Confirme la selección con el botón [MENU/◀▶].  
⇒ Aparece un campo de entrada para el valor límite.  
⇒ La entrada se realiza de izquierda a derecha.
3. Utilice el botón [LUZ/▼] o el botón [ZERO/▲] para seleccionar la letra y utilice el botón [MENU/◀▶] para saltar un dígito a la derecha.



La entrada puede interrumpirse con el botón [INICIO]. El instrumento sale del menú y vuelve a la pantalla principal.

4. Para aceptar el nombre, pulse repetidamente el botón [MENU/◀▶] hasta que el instrumento salte un nivel de menú hacia atrás.
5. Pulse el botón [INICIO] para salir del menú.

### Al introducir, debe observarse lo siguiente:

- No se pueden introducir caracteres especiales ni espacios en blanco.
- Sólo se pueden introducir letras (A-Z) o números (0-9).
- El número máximo de caracteres para el nombre personalizado de la unidad es de 6 caracteres.
- El factor está limitado a un valor comprendido entre xxxxxx.....xxxxxx.
- El valor de presión visualizado se calcula según la siguiente fórmula: sensor / factor usuario



La segunda unidad configurable definida por el usuario sólo está disponible con una precisión de 0,25 % FS.

### 7.4.6 Restaurar ajustes de fábrica

La función de restablecimiento de fábrica restablece la configuración predeterminada de la CPG1200. Se conservan los procesos de registro almacenados.



La introducción de la contraseña para habilitar el registrador de datos permanece almacenada tras un restablecimiento de fábrica del instrumento.



## 7. Uso mediante funciones de menú

ES

### 7.5 Comunicación con el software de calibración WIKA-Cal

La comunicación entre el WIKA-Cal y el CPG1200 puede realizarse a través de la interfaz USB (el instrumento funciona a través de un puerto COM virtual) o, alternativamente, si está disponible, a través de la interfaz Bluetooth®.

Una vez conectado a través de Bluetooth®, es posible comunicar con el software calibración WIKA-Cal. Se pueden transmitir y evaluar sin problemas mediciones en directo o también mediciones ya realizadas.

#### 7.5.1 Activación de Bluetooth® en el CPG1200

Para iniciar la transmisión inalámbrica de datos, en “Menú” / “Ajuste básico” / “Bluetooth”, la función debe estar activada.

1. Pulsar el botón [MENU/◀▶].
2. Mantenga pulsado el botón [MENU/◀▶] hasta que aparezca el preajuste “Bluetooth” en el campo de matriz.
3. Encienda el Bluetooth® con el botón [LUZ/▼] o el botón [ZERO/▲].
4. Confirme la selección con el botón [MENU/◀▶].

El símbolo Bluetooth® parpadea en la pantalla cuando el Bluetooth® está conectado. El símbolo de Bluetooth® se ilumina de forma continua cuando se ha establecido una conexión.

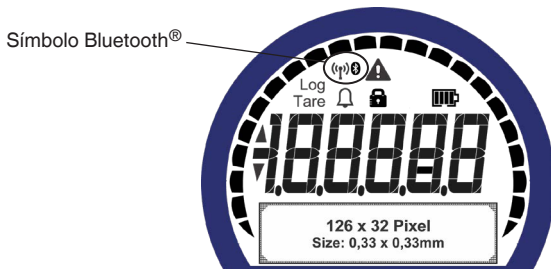

Si no se puede establecer una conexión Bluetooth® con un instrumento en 30 segundos, Bluetooth® se desactiva. Para más información, véase el capítulo 5.6.4 „Bluetooth®“.

## 7. Uso mediante funciones de menú

### 7.5.2 Configuración WIKA-Cal (también posible con la versión de demostración)

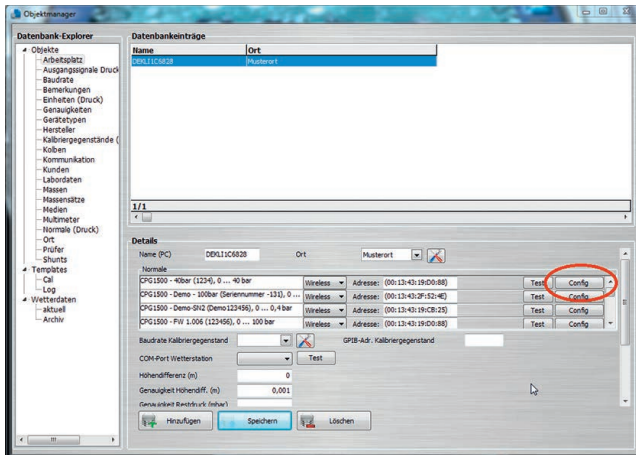

1. En WIKA-Cal, en “**Gestor de objetos**” / “**Patrones (presión)**” establecer el CPG1200 como normal y asignarlo al escritorio.
2. Abra la opción de menú “**Gestión de objetos**” / “**Puesto de trabajo**”.
3. Active la función **Inalámbrico**.  
⇒ Se abre el monitor Wireless.
4. Hacer clic en el campo de dirección.  
⇒ La dirección se visualiza automáticamente. Corregirla en caso necesario.

La comunicación es correcta cuando al pulsar el botón [**Test**] se visualiza la presión indicada en el instrumento.

Si la función “**Bluetooth**” en el CPG1200 no está activada, aparece el mensaje de error “**Activar Bluetooth en el CPG1200**”, véase el capítulo 7.5.1 “Activación de Bluetooth® en el CPG1200”.

5. En la ventana de diálogo de [**Config**] cargar la configuración del instrumento.

Las funciones **General**, **Unidades**, **Sensor**, **Pantalla**, **Diagnóstico de fallos** y **Registrador** están disponibles en la ventana de configuración.

## 7. Uso mediante funciones de menú

### Información general

Aquí se encuentran todos los parámetros generales del CPG1200 utilizado.

La particularidad es la protección de escritura mediante un código de PIN. Esto permite proteger la configuración contra accesos no autorizados.

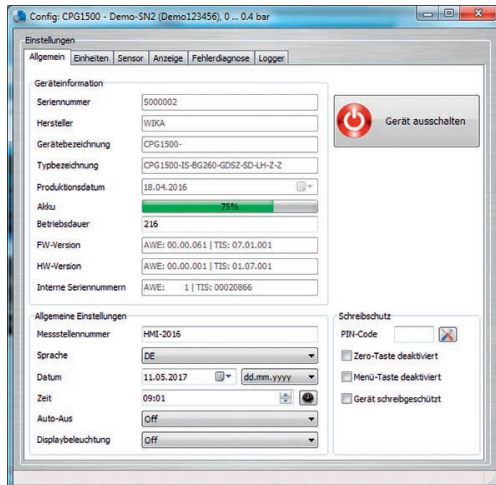

ES

### Unidades

Pueden escogerse unidades de presión con el correspondiente factor, o también introducirse unidades definidas por el usuario.

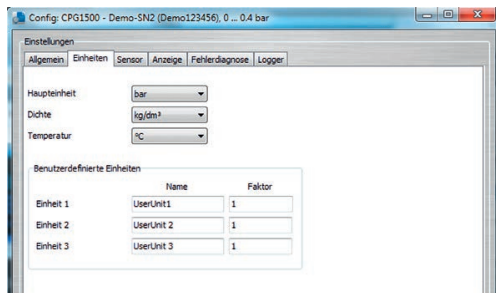

### Sensor

Los valores de sensor se visualizan y pueden ser leídos.

### Pantalla

Aquí se ajusta la pantalla.

### Diagnóstico de fallo

Se visualizan una descripción del fallo y el código del mismo.

## 7. Uso mediante funciones de menú

### Registrador

Aquí se configura e inicia el registrador.

Los datos del registrador se visualizan y pueden descargarse como archivo CSV con un click del botón derecho del ratón.

ES

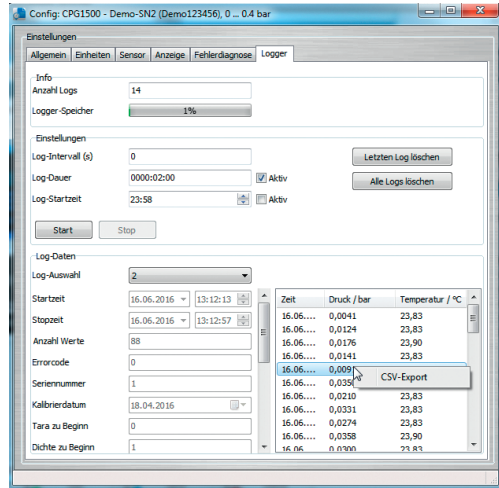

### 7.5.3 WIKA-Cal - Log-Template

Con el "Log-Template" se dispone de las siguientes opciones:

#### Nuevo registro

La función **Nuevo Log** abre un nuevo protocolo del registrador.

Una vez introducidos todos los parámetros, hay que pulsar la línea "**Dirección inalámbrica**" en la ventana de comunicación. Seleccionar el CPG1200 utilizado y confirmar.

Pulsando en el gráfico [**Resultados de la medición**] se inicia la operación de registro.

#### Registrarse nuevamente

Las operaciones de registro pueden repetirse.

#### Descarga

Las operaciones de registro guardadas en el CPG1200 pueden descargarse con [**Download**] y archivar.

## 7. Uso mediante funciones de menú

ES

### 7.6 Aplicación “myWIKA device”

Mediante la aplicación “myWIKA device” y la conexión Bluetooth®, el CPG1200 puede configurarse para tareas de calibración y registro de forma cómoda a través de un teléfono móvil. Durante la medición de presión, el valor se visualiza directamente en la pantalla del teléfono móvil en la unidad requerida.

Además, se pueden controlar otros parámetros como la temperatura y la tasa de cambio de presión. Existe también la posibilidad de consultar informaciones más detalladas sobre el instrumento a través del sitio web de WIKA. Además, la aplicación permite configurar, controlar y guardar los procedimientos de registro.

Los registros guardados en el teléfono móvil pueden transferirse a un ordenador para su lectura por el WIKA-Cal. La aplicación constituye la parte final de una solución completa para el tratamiento de los datos de la CPG1200.

Para conectarse a un PC y/o a un dispositivo con Android o iOS, se recomienda Bluetooth® 5.2 Low Energy.

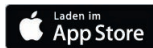

Para los teléfonos móviles basados en iOS, la aplicación está disponible en el Apple Store en el enlace de más abajo.

[Descargar aquí](#)



Para los teléfonos móviles basados en el sistema operativo Android, la aplicación está disponible en el Play Store en el siguiente enlace.

[Descargar aquí](#)



## 7. Uso mediante funciones de menú

### 7.7 Actualización de firmware

La actualización del firmware puede realizarse mediante los paquetes de software gratuitos WIKA-Cal o WIKA-DCS.



#### Procedimiento

1. Instale el software WIKA-Cal o el WIKA-DCS alternativo en un PC / ordenador portátil.
2. Conecte el instrumento al PC o al portátil a través de la interfaz USB.
3. Abra el programa
4. Pulse el botón [**Conectar**] situado en la parte inferior del aparato para iniciar el programa.
5. Confirme la selección de CPG1200 pulsando [**OK**].



Si hay varios instrumentos en la lista, asegúrese de seleccionar el número de serie correcto.

6. Compare el código de emparejamiento y confírmelo pulsando [**Si**].  
⇒ Se establece la conexión entre el instrumento y el software WIKA-DCS.  
⇒ La pestaña **General** de la ventana de menú **Configuración** se abre automáticamente.

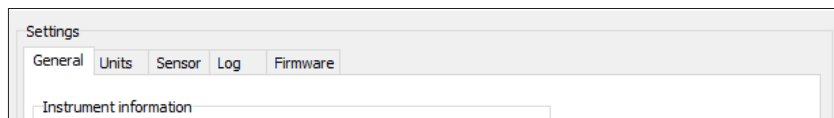

## 7. Uso mediante funciones de menú

ES

### 7. Seleccione el registro “Firmware”.

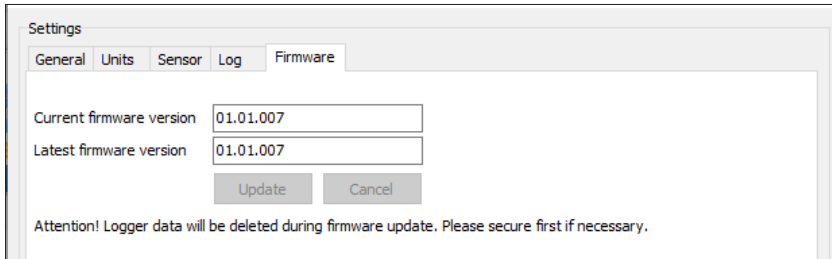

El software comprueba automáticamente si el último firmware está instalado en el CPG1200. Se visualiza directamente.

Si hay disponible una nueva versión de firmware, puede realizar una actualización.

### 8. Pulse el botón **[Actualizar]** para iniciar la actualización.

⇒ La actualización se carga a través de la conexión de Internet al CPG1200.

⇒ El estado se muestra mediante un indicador de porcentaje.



No desconecte la conexión USB mientras se transfiere el firmware al instrumento.

### 9. Una vez finalizada la actualización, el aparato debe reiniciarse o conectarse de nuevo mediante el cable USB.

⇒ La actualización se ha completado.



No retire las pilas. Esto provocará la pérdida de todos los datos de actualización y deberá repetirse el procedimiento.

Si se vuelve a seleccionar la pestaña “Firmware”, el software indica que el firmware está actualizado.



Al realizar una actualización del firmware, se borran todos los registros almacenados. Por esta razón, todos los registros deben guardarse de antemano.



Debido a la actualización del firmware, el proceso de encendido se retrasa unos 3 segundos.

### 8. Errores

**Personal:** Personal especializado

**Herramientas:** Llave de boca 27 o llave dinamométrica

ES



#### ¡ADVERTENCIA!

#### Lesiones corporales, daños materiales y del medio ambiente causados por medios peligrosos

En caso de contacto con medios peligrosos (p. ej. oxígeno, acetileno, inflamables o tóxicos) medios nocivos para la salud (p. ej. corrosivas, tóxicas, cancerígenas radioactivas) y con sistemas de refrigeración o compresores existe el peligro de lesiones corporales, daños materiales y del medio ambiente.

En caso de fallo es posible que haya medios peligrosos con temperaturas extremas o de bajo presión o que haya un vacío en el instrumento.

- ▶ En el tratamiento de estos medios se debe observar las reglas específicas además de las reglas generales.
- ▶ Utilizar el equipo de protección necesario.



Si no se pueden solucionar los defectos mencionados se debe poner el dispositivo inmediatamente fuera de servicio.

- ▶ Asegurar que el dispositivo no queda expuesto a presión o una señal y protegerlo contra usos accidentales.
- ▶ Contactar el fabricante.
- ▶ En caso de devolución, observar las indicaciones del capítulo 10.2 “Devolución”.



Datos de contacto, ver capítulo 1 “Información general” o parte posterior del manual de instrucciones.

| Pantalla  | Causas   | Medidas  |
|-----------|--|--|
|           | Tensión de la pila débil, el funcionamiento queda asegurado solo por poco tiempo | Colocar nuevas pilas, véase capítulo 9.2 “Cambio de pilas”   |
| OL<br>-OL | Rango de medición ampliamente sobrepasado o no alcanzado<br>≥ 5 % FS             | Revisar: ¿Está la presión dentro del rango de medición admisible del sensor?<br><ul style="list-style-type: none"> <li>■ Si la presión está fuera del rango permitido, retire inmediatamente la fuente de presión o vacío del CPG1200 para evitar dañar el sensor interno.</li> <li>■ Si la presión está dentro del rango permitido, póngase en contacto con el fabricante.</li> </ul> |



## 8. Fallos / 9. Mantenimiento, limpieza y calibración

| Pantalla  | Causas              | Medidas  |
|---|---------------------|--|
| Sin visualización o el instrumento no reacciona al pulsar los botones | La pila está vacía  | Colocar nuevas pilas, véase capítulo 9.2 “Cambio de pilas”           |
|   | Pilas mal colocadas | Observar la polaridad correcta, véase capítulo 9.2 “Cambio de pilas” |
|   | Error de sistema    | Apagar el CPG1200, esperar brevemente, volver a encenderlo           |
|   | CPG1200 averiado    | Enviar a reparar   |

ES

## 9. Mantenimiento, limpieza y calibración

**Personal:** Personal especializado

**Equipo de protección:** gafas y guantes de protección

**Herramientas:** Llave de boca 27 o llave dinamométrica



Datos de contacto, ver capítulo 1 “Información general” o parte posterior del manual de instrucciones.

### 9.1 Mantenimiento

El manómetro digital CPG1200 no requiere mantenimiento.

Todas las reparaciones solamente las debe efectuar el fabricante.

Excepto la sustitución de la pila alcalina.

Utilizar únicamente piezas originales, véase el capítulo 12 “Accesorios”.

### 9.2 Cambio de pilas



#### ¡Llevar guantes de protección!

Utilice guantes de protección cuando deba retirar pilas dañadas o con fugas.

#### **Daño al dispositivo**

Para evitar posibles daños al CPG1200 o al equipo de prueba, tener en cuenta lo siguiente:

- ▶ ¡Reemplazar siempre las tres pilas juntas! Evitar mezclar pilas viejas y nuevas.
- ▶ ¡La tapa del compartimento de pilas debe estar cerrada y asegurada con tres tornillos!
- ▶ Observar la polaridad correcta.

## 9. Mantenimiento, limpieza y calibración



**NUNCA** mezclar pilas alcalinas y pilas recargables entre sí.

Asegúrese de tener las manos secas cuando introduzca o cambie las pilas.



Cuando se utilizan pilas recargables, puede ocurrir que el indicador de carga de las pilas no se corresponda con el nivel de carga real debido a una curva de descarga diferente.

### Cambiar pilas

1. Apagar el instrumento y depositarlo con la parte frontal hacia abajo.
2. Quitar los tres tornillos del compartimento de pilas con un destornillador, véase Fig. 2 “Posición del compartimento de pilas”.
3. Retirar la tapa del compartimento.
4. Insertar tres pilas AA con la polaridad correcta.
  - ▶ Asegurarse de que la polaridad, (+) o (-), de las pilas coincide con las marcas del compartimento de las mismas.
  - ▶ No utilizar pilas dañadas y seguir las instrucciones del fabricante de las pilas.

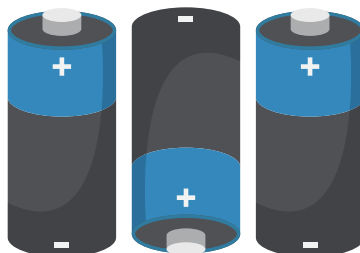

## 9. Mantenimiento, limpieza y calibración

ES

- Colocar nuevamente la tapa del compartimento de pilas y fijarla con los tres tornillos.
  - El par de apriete máximo de los tornillos es  $< 0,4 \text{ Nm}$ .



Fig. 2 - Posición del compartimento de pilas



Si el aparato no se utiliza durante un periodo prolongado (un mes o más), retire las pilas.

- ▶ No deje pilas vacías en el aparato.
- ▶ Elimine las pilas y pilas recargables correctamente, consulte el capítulo 10.3.2 “Eliminación de pilas”.

### 9.3 Limpieza



#### ¡CUIDADO!

#### Lesiones corporales, daños materiales y del medio ambiente

Una limpieza inadecuada provoca lesiones corporales, daños materiales y del medio ambiente. Medios residuales en el instrumento desmontado pueden causar riesgos para personas, medio ambiente e instalación.

- ▶ Utilizar el equipo de protección necesario.
- ▶ Realice el proceso de limpieza de acuerdo con las instrucciones del fabricante.



#### ¡CUIDADO!

#### Daños materiales causados por una limpieza inadecuada

Una limpieza inadecuada puede dañar el dispositivo.

- ▶ No utilizar productos de limpieza agresivos.
- ▶ No utilizar objetos duros o puntiagudos para limpiar.
- ▶ No utilice productos abrasivos o disolventes para la limpieza.

- Antes de proceder con la limpieza hay que separar debidamente el instrumento de cualquier fuente de presión y apagarlo.

## 9. Mantenimiento, limpieza y calibración

- Limpiar el instrumento con un trapo húmedo. ¡No poner las conexiones eléctricas en contacto con la humedad!
- Enjuagar y limpiar el dispositivo desmontado para proteger a las personas y el medio ambiente contra peligros por medios residuales adherentes.

ES

### Limpieza de la fuente de alimentación



**¡PELIGRO!**

#### **Peligro de muerte por corriente eléctrica**

Existe peligro directo de muerte al tocar piezas bajo tensión.

- ▶ ¡No utilizar la fuente de alimentación si presenta daños visibles en la caja o en el cable!
- ▶ Antes de limpiarla, desconectar la fuente de alimentación de la red.
- ▶ No limpiar con agentes de limpieza químicos. Limpiar únicamente con un paño seco.

### 9.4 Calibration

#### **Certificado de calibración DAkkS, NIST, certificados comparables o certificados oficiales:**

Se recomienda hacer recalibrar el instrumento por el fabricante a intervalos periódicos de aprox. 12 meses. Si es necesario, se corregirán los ajustes por defecto.

La etiqueta de calibración se coloca lateralmente en el CPG1200. En los instrumentos con tapa protectora, se encuentra en la parte superior, debajo de la tapa protectora.

Se muestran ejemplos:



Fig. 3 - CPG1200 con tapa protectora



Fig. 4 - CPG1200 sin tapa protectora

### 10. Desmontaje, devolución y eliminación de residuos

**Personal:** Personal especializado

**Equipo de protección:** gafas y guantes de protección

**Herramientas:** Llave de boca 27 o llave dinamométrica



#### ¡ADVERTENCIA!

#### Lesiones corporales, daños materiales y del medio ambiente por medios residuales

En caso de contacto con medios peligrosos (p. ej. oxígeno, acetileno, inflamables o tóxicos) medios nocivos para la salud (p. ej. corrosivos, tóxicos, cancerígenos radioactivos) y con sistemas de refrigeración o compresores existe el peligro de lesiones corporales, daños materiales y del medio ambiente.

- ▶ Utilizar el equipo de protección necesario.
- ▶ Observar la ficha de datos de seguridad correspondiente al medio.
- ▶ Enjuague o limpie el instrumento desmontado (antes de guardarlo o después de su uso), para proteger a las personas y al medio ambiente de la exposición a medios residuales.

#### 10.1 Desmontaje



#### ¡ADVERTENCIA!

#### Lesión corporal

Al desmontar existe el peligro debido a los medios agresivos y altas presiones.

- ▶ Desmontar los dispositivos de prueba y calibración en estado despresurizado.

1. Apague el manómetro digital CPG1200.
2. Afloje el manómetro digital con una llave inglesa o una llave dinamométrica, utilizando las caras planas para llave.
3. Desenrosque el manómetro digital con la mano.
4. Limpie el manómetro digital según sea necesario, consulte el capítulo 9.3 "Limpieza".

#### 10.2 Devolución

#### Es imprescindible observar lo siguiente para el envío del instrumento:

Todos los instrumentos enviados a WIKA deben estar libres de sustancias peligrosas (ácidos, lejías, soluciones, etc.) y, por lo tanto, deben limpiarse antes de devolver.

## 10. Desmontaje, devolución y eliminación de residuos



### ¡ADVERTENCIA!

#### Lesiones corporales, daños materiales y del medio ambiente por medios residuales

Medios residuales en el instrumento desmontado pueden causar riesgos para personas, medio ambiente e instalación.

- ▶ En caso de sustancias peligrosas adjuntar la ficha de datos de seguridad correspondiente al medio.
- ▶ Para la limpieza del instrumento, véase el capítulo 9.3 “Limpieza”.

Utilizar el embalaje original o un embalaje adecuado para la devolución del instrumento.

#### Para evitar daños:

1. Colocar el instrumento junto con el material aislante en el embalaje. Aislar uniformemente todos los lados del embalaje de transporte.
2. Coloque el instrumento en el embalaje y rellénelo uniformemente con material de embalaje.
3. Si es posible, adjuntar una bolsa con secante.
4. Aplicar un marcaje que indique que se trata de un envío de un instrumento de medición altamente sensible.



Comentarios sobre el procedimiento de las devoluciones se encuentra en el apartado “Servicio” en nuestra página web local.

### 10.3 Eliminación de residuos

Una eliminación incorrecta puede provocar peligros para el medio ambiente. Eliminar los componentes de los instrumentos y los materiales de embalaje conforme a los reglamentos relativos al tratamiento de residuos y eliminación vigentes en el país de utilización.

#### 10.3.1 Eliminación de aparatos eléctricos con pilas o pilas recargables no instaladas de forma permanente



Este instrumento está etiquetado de acuerdo con la directiva de la UE sobre residuos de aparatos eléctricos y electrónicos (RAEE). Este producto no debe desecharse junto con la basura doméstica.

- ▶ Entregue los instrumentos viejos para su eliminación respetuosa con el medio ambiente en un punto de recogida designado para la eliminación de aparatos eléctricos y electrónicos.
- ▶ Garantizar una eliminación correcta según las prescripciones nacionales.
- ▶ Respete la normativa vigente.
- ▶ Retire las pilas no instaladas de forma permanente y las pilas recargables del instrumento y deséchelas por separado.

### 10.3.2 Eliminación de pilas



#### **¡ADVERTENCIA!**

#### **Daños al medio ambiente y a la salud debidos a la eliminación incorrecta de pilas y pilas recargables**

Las pilas y pilas recargables contienen sustancias contaminantes, como metales pesados, que son perjudiciales para el medio ambiente y la salud si no se eliminan correctamente.

- ▶ No tire las pilas ni las baterías recargables a la basura doméstica.
- ▶ Garantizar una eliminación correcta según las prescripciones nacionales.
- ▶ Respete la normativa vigente.
- ▶ Entregue las pilas usadas y las pilas recargables para su eliminación respetuosa con el medio ambiente en los puntos de venta o en los puntos de recogida adecuados de acuerdo con la normativa nacional o local.

# 11. Datos técnicos

## 11. Datos técnicos

### 11.1 Especificaciones para el CPG1200

#### Información básica

|  |   |
|--|---|
| <b>Exactitud <sup>1)</sup></b>                       | <ul style="list-style-type: none"> <li>■ 0,5 % FS <sup>2)</sup></li> <li>■ 0,25 % FS <sup>2)</sup></li> </ul> |
| <b>No repetibilidad (según IEC 61298-2)</b>          | ≤ 0,1 % FS <sup>2)</sup>  |
| <b>Estabilidad a largo plazo (según IEC 61298-2)</b> | ≤ 0,2 % FS <sup>2)</sup>  |
| <b>Posición de la conexión</b>                       | Posición de montaje vertical, conexión de proceso montaje inferior  |
| <b>Ajuste</b>  | Desplazamiento y factor de span ajustables  |

#### Funciones

|   |  |
|---|--|
| <b>Funciones del menú</b>               | <ul style="list-style-type: none"> <li style="width: 50%;">■ Alarma mín/máx. (visual)</li> <li style="width: 50%;">■ Indicación de nivel</li> <li style="width: 50%;">■ Función de apagado</li> <li style="width: 50%;">■ Desplazamiento de tara</li> <li style="width: 50%;">■ Tasa de exploración</li> <li style="width: 50%;">■ Amortiguación de la indicación</li> </ul> |
| <b>Memoria</b>                          | <ul style="list-style-type: none"> <li>■ Memoria Mín./Máx.</li> <li>■ Registrador de datos integrado</li> </ul>  |
| <b>Datalogger</b>                       | <ul style="list-style-type: none"> <li>■ Registro automático de hasta 1.000.000 de valores</li> <li>■ Intervalo</li> <li>⇒ Seleccionable entre 1 ... 3.600 s en pasos de 1 segundo o</li> <li>⇒ Seleccionable con la frecuencia de muestreo en los siguientes pasos: 1/s, 2/s, 4/s, 10/s</li> </ul>  |
| <b>Indicación del estado de la pila</b> | La pantalla de iconos con 4 barras indica el estado de carga de la pila en pasos del 25 %.   |

#### Caja

|                           |                               |  |
|---------------------------|-------------------------------|--|
| <b>Material</b>           | Caja                          | PBT con un 30 % de fibra de vidrio   |
|                           | Tapa protectora               | VMQ (silicona)   |
| <b>Dimensiones</b>        | Ver dimensiones en mm [pulg.] |  |
| <b>Tipo de protección</b> | IP65                          |  |
| <b>Peso <sup>3)</sup></b> | Incl. pilas                   | <ul style="list-style-type: none"> <li>■ Estándar: 350 g</li> <li>■ ATEX: 363 g</li> </ul> |
|                           | Con tapa protectora           | <ul style="list-style-type: none"> <li>■ Estándar: 440 g</li> <li>■ ATEX: 453 g</li> </ul> |

1) Incluye no linealidad, histéresis, desviación de punto cero y de valor final (corresponde a error de medición según IEC 61298-2).

2) FS = fondo de escala = fin del rango de medición - comienzo del rango de medición

3) Peso determinado con una conexión de proceso G ½. Si se utilizan otras conexiones a proceso, tapas de protección y pilas, el peso puede diferir de los valores aquí especificados.



# 11. Datos técnicos

ES

| Indicador digital                             |   |
|---|---|
| <b>Pantalla</b>                               |   |
| Rango de visualización                        | 9999 ... 19999 dígitos<br>Pantalla de 15 segmentos, 4 ½ dígitos (incl. una gran área de matriz para información auxiliar)   |
| Resolución de la pantalla                     | 4 ½ dígitos   |
| Iluminación de fondo                          | Activado mediante botón   |
| Gráfico de barras                             | 0 ... 100 %, 20 segmentos individuales, que muestran pasos del 5 %  |
| <b>Idiomas del menú</b>                       | Ajustable a través del menú<br><ul style="list-style-type: none"> <li>■ Inglés</li> <li>■ Alemán</li> <li>■ Español</li> <li>■ Francés</li> <li>■ Italiano</li> <li>■ Ruso</li> <li>■ Polaco</li> </ul>   |
| <b>Unidades (ajustable a través del menú)</b> | <ul style="list-style-type: none"> <li>■ bar</li> <li>■ mbar</li> <li>■ psi</li> <li>■ MPa</li> <li>■ kg/cm<sup>2</sup></li> <li>■ 1 unidad definida por el usuario</li> </ul> <p>Unidades adicionales sólo en combinación con una mayor precisión, 0,25 % FS <sup>1)</sup></p> <ul style="list-style-type: none"> <li>■ mmH<sub>2</sub>O</li> <li>■ mH<sub>2</sub>O</li> <li>■ inH<sub>2</sub>O</li> <li>■ ftH<sub>2</sub>O</li> <li>■ kN/m<sup>2</sup></li> <li>■ mmHg</li> <li>■ inHg</li> <li>■ Pa</li> <li>■ kPa</li> <li>■ m</li> <li>■ cm</li> <li>■ mm</li> <li>■ pié</li> <li>■ pulgada</li> <li>■ 1 unidad definida por el usuario</li> </ul> |

1) FS = fondo de escala = fin del rango de medición - comienzo del rango de medición

| Condiciones de referencia según IEC 61298-1 |  |
|---|--|
| <b>Temperatura ambiente</b>                 | 15 ... 25 °C [59 ... 77 °F]            |
| <b>Presión atmosférica</b>                  | 860 ... 1.060 mbar [12,5 ... 15,4 psi] |
| <b>Humedad del aire</b>                     | 45 ... 75 % h.r. (sin condensación)    |

## 11. Datos técnicos

### Rangos de medición, presión relativa

| bar       |             |
|-----------|-------------|
| 0 ... 0,4 | 0 ... 50    |
| 0 ... 1   | 0 ... 60    |
| 0 ... 1,6 | 0 ... 80    |
| 0 ... 2,5 | 0 ... 100   |
| 0 ... 4   | 0 ... 160   |
| 0 ... 5   | 0 ... 250   |
| 0 ... 6   | 0 ... 350   |
| 0 ... 8   | 0 ... 400   |
| 0 ... 10  | 0 ... 500   |
| 0 ... 16  | 0 ... 600   |
| 0 ... 20  | 0 ... 700   |
| 0 ... 25  | 0 ... 800   |
| 0 ... 35  | 0 ... 1.000 |
| 0 ... 40  |             |

| psi       |              |
|-----------|--------------|
| 0 ... 5   | 0 ... 600    |
| 0 ... 10  | 0 ... 750    |
| 0 ... 15  | 0 ... 1.000  |
| 0 ... 30  | 0 ... 1.450  |
| 0 ... 70  | 0 ... 1.500  |
| 0 ... 100 | 0 ... 2.000  |
| 0 ... 120 | 0 ... 3.000  |
| 0 ... 145 | 0 ... 4.000  |
| 0 ... 150 | 0 ... 5.000  |
| 0 ... 160 | 0 ... 6.000  |
| 0 ... 200 | 0 ... 7.500  |
| 0 ... 250 | 0 ... 10.000 |
| 0 ... 300 | 0 ... 12.000 |
| 0 ... 400 | 0 ... 15.000 |
| 0 ... 500 |              |

### Rangos de medición, presión absoluta

| bar abs.  |          |
|-----------|----------|
| 0 ... 0,4 | 0 ... 6  |
| 0 ... 1   | 0 ... 8  |
| 0 ... 1,6 | 0 ... 10 |
| 0 ... 2   | 0 ... 16 |
| 0 ... 2,5 | 0 ... 25 |
| 0 ... 4   | 0 ... 35 |

| psi abs. |           |
|----------|-----------|
| 0 ... 5  | 0 ... 120 |
| 0 ... 15 | 0 ... 150 |
| 0 ... 30 | 0 ... 300 |
| 0 ... 70 | 0 ... 500 |

### Rangos de medición, vacío y +/- rango de medición

| bar           |           |
|---------------|-----------|
| -0,2 ... +0,2 | -1 ... 15 |
| -1 ... 0      | -1 ... 16 |
| -1 ... 1      | -1 ... 20 |
| -1 ... 5      | -1 ... 24 |
| -1 ... 9      | -1 ... 30 |
| -1 ... 10     | -1 ... 40 |

| psi           |               |
|---------------|---------------|
| -14,5 ... 0   | -14,5 ... 200 |
| -14,5 ... +15 | -14,5 ... 300 |
| -14,5 ... 160 | -14,5 ... 450 |
| -14,5 ... 200 | -14,5 ... 600 |

ES

14642539.01 07/2024 FR/ES

# 11. Datos técnicos

ES

## Más detalles sobre: Rango de medición

| Límite de presión de sobrecarga |                  |                     |
|---------------------------------|------------------|---------------------|
| 3 veces                         | ≤ 6 bar          | ≤ 70 psi            |
| 2 veces                         | ≥ 10 ... 600 bar | ≥ 100 ... 7.500 psi |
| 1,43 veces                      | > 600            | > 7.500 psi         |
| <b>Resistencia al vacío</b>     | Sí               |                     |

## Conexión a proceso

| Estándar          | Tamaños de rosca | Posibles rangos de medición |
|-------------------|------------------|-----------------------------|
| EN 837            | ■ G ¼ B          | ≤ 1.000 bar [≤ 15.000 psi]  |
|                   | ■ G ½ B          |                             |
|                   | ■ G ⅜ B          | ≤ 400 bar [≤ 6.000 psi]     |
| ANSI/ASME B1.20.1 | ■ ¼ NPT          | ≤ 1.000 bar [≤ 15.000 psi]  |

## Más detalles sobre: Conexión a proceso

|   |  |
|---|--|
| <b>Diámetro de la toma de presión</b>         | 3,5 mm [0,138 pulg]  |
| <b>Otros modelos</b>                          | ■ Libre de aceite y grasa <sup>1)</sup><br>■ Para uso con oxígeno, libre de aceite y grasa <sup>2)</sup> |
| <b>Material</b>                               |  |
| Partes en contacto con el medio <sup>1)</sup> | Acero inoxidable 316L  |
| Líquido de transmisión de presión interno     | ■ Sin<br>■ Aceite sintético (para rangos de medición ≤ 6 bar [≤ 70 psi])                                 |

1) Especificaciones de acuerdo con la información técnica IN 00.41

2) Con certificado de inspección 3.1 según DIN EN 10204

## Señal de entrada

| Micro-USB tipo B     |        |
|----------------------|--------|
| Tensión de entrada   | DC 5 V |
| Corriente de entrada | 100 mA |
| Potencia             | 500 mW |

## Alimentación de corriente y datos de rendimiento

|                               |   |
|-------------------------------|---|
| <b>Pila</b>                   | Pilas alcalinas AA 3 x 1,5 V  |
| <b>Duración de la batería</b> | Típicamente > 4.000 h (sin retroiluminación y con Bluetooth® no activo) |

## 11. Datos técnicos

### Condiciones de utilización

|   |   |
|---|---|
| <b>Lugar de uso</b>                           | Para la utilización en el interior y exterior   |
| <b>Altitud</b>                                | 2.000 m [6.562 pies] sobre el nivel del mar   |
| <b>Rango de temperatura del medio</b>         | -20 ... +50 °C [-4 ... +122 °F]   |
| <b>Temperatura de servicio</b>                | -10 ... +50 °C [14 ... 122 °F]  |
| <b>Rango de temperatura de almacenamiento</b> | -18 ... 55 °C [-0,4 ... 131 °F]   |
| <b>Humedad relativa, condensación</b>         | < 84 % h.r. (sin condensación)  |
| <b>Medios admisibles</b>                      | Todos los líquidos y gases del grupo de fluidos 2 compatibles con el acero inoxidable 316 |
| <b>Grado de contaminación admisible</b>       | 2 según EN 61010-1  |

### 11.2 Estándar de radio

#### Estándar de radio

|                         |                  |
|-------------------------|------------------|
| <b>Bluetooth®</b>       |                  |
| Versión                 | 5.2 Baja energía |
| Rango de frecuencias    | 2,4 ... 2,5 GHz  |
| Alcance en campo libre  | 5 m [16,4 ft]    |
| Potencia de transmisión | Máx. 3,3 mW      |



La utilización del módulo de radio está sujeta a las normas y reglamentos del respectivo país en que se use y el módulo debe ser utilizado sólo en aquellos países para los cuales existe una certificación nacional:

#### Países de la UE

Bélgica, Bulgaria, Dinamarca, Alemania, Estonia, Finlandia, Francia, Grecia, Irlanda, Italia, Croacia, Letonia, Lituania, Luxemburgo, Malta, Países Bajos, Austria, Polonia, Portugal, Rumanía, Suecia, Eslovaquia, Eslovenia, España, República Checa, Hungría y Chipre



#### Países de la AELC

Islandia, Liechtenstein, Noruega y Suiza

#### Otros países

Reino Unido UK

Los dispositivos con marca FCC/IC también están aprobados para Estados Unidos y Canadá.



¡No está permitido su uso en otros países!

### 11.2.1 IC warnings RSS-Gen & RSS-247 statement

**This device complies with Industry Canada licence-exempt RSS standard(s).**

Operation is subject to the following two conditions:

1. This device may not cause interference.
2. This device must accept any interference, including interference that may cause undesired operation of the device.

#### **Caution**

##### **Radio Frequency Radiation Exposure**

This equipment complies with IC radiation exposure limits set forth for an uncontrolled environment and meets the IC radio frequency (RF) Exposure Guidelines.

#### **Co-Location**

This transmitter must not be co-located or operated in conjunction with any other antenna or transmitter.

**Le présent appareil est conforme aux CNR d'Industrie Canada applicables aux appareils radio exempts de licence.**

**L'exploitation est autorisée aux deux conditions suivantes :**

1. l'appareil ne doit pas produire de brouillage, et
2. l'utilisateur de l'appareil doit accepter tout brouillage radioélectrique subi, même si le brouillage est susceptible d'en compromettre le fonctionnement.

#### **Attention**

Exposition au rayonnement de radiofréquences:

Cet équipement est conforme aux limites d'exposition aux radiofréquences IC fixées pour un environnement non contrôlé et aux Lignes directrices relatives à l'exposition aux radiofréquences (RF).

#### **Colocation**

Ce transmetteur ne peut pas être installé en colocation ou être utilisé avec une autre antenne ou transmetteur, quel qu'en soit le type.

### 11.2.2 FCC warnings

Information from the FCC (Federal Communications Commission)

#### **For your own safety**

Shielded cables should be used for a composite interface. This is to ensure continued protection against radio frequency interference.

## 11. Datos técnicos

### FCC warning statement

This equipment has been tested and found to comply with the limits for a Class B digital device, pursuant to Part 15 of the FCC Rules. These limits are designed to provide reasonable protection against harmful interference in a residential installation. This equipment generates, uses and can radiate radio frequency energy and, if not installed and used in accordance with the instructions, may cause harmful interference to radio communications. However, there is no guarantee that interference will not occur in a particular installation. If this equipment does cause harmful interference to radio or television reception, which can be determined by turning the equipment off and on, the user is encouraged to try to correct the interference by one or more of the following measures:

- Reorient or relocate the receiving antenna.
- Increase the separation between the equipment and receiver.
- Connect the equipment into an outlet on a circuit different from that to which the receiver is connected.
- Consult the dealer or an experienced radio/TV technician for help.

### Caution

Changes or modifications not expressly approved by the party responsible for compliance could void the user's authority to operate the equipment. Shielded interface cable must be used in order to comply with the emission limits.

**Dieses Gerät erfüllt Teil 15 der FCC-Vorschriften.**

**Der Betrieb unterliegt den beiden folgenden Bedingungen:**

1. Dieses Gerät darf keine schädlichen Störungen verursachen.
2. Dieses Gerät muss alle empfangenen Störungen annehmen, einschließlich Störungen, die zu unbeabsichtigtem Betrieb führen können.

### FCC and IC Notice

**This device complies with part 15 of the FCC rules.**

**Operation is subject to the following two conditions:**

1. This device may not cause harmful interference.
2. This device must accept any interference received, including interference that may cause undesired operation.

### Caution

#### Radio Frequency Radiation Exposure

This equipment complies with FCC radiation exposure limits set forth for an uncontrolled environment and meets the FCC radio frequency (RF) Exposure Guidelines.

### Co-Location

This transmitter must not be co-located or operated in conjunction with any other antenna or transmitter.

# 11. Datos técnicos

## 11.3 Homologaciones

| Logo     | Descripción   | Región        |
|----------|---|---------------|
| CE       | <b>Declaración de conformidad UE</b>  | Unión Europea |
|          | Directiva CEM<br>EN 61326 Emisión (grupo 1, clase B) y resistencia a interferencias (ámbito industrial)   |               |
|          | Directiva de equipos a presión  |               |
|          | RED - Directiva sobre equipos radioeléctricos<br>Se utiliza la gama de frecuencias armonizada EN 300 328 2.400 ... 2.500 MHz; Bluetooth® 5.2 Low Energy (BLE), potencia de transmisión máx. 3,3 mW.<br>El instrumento puede utilizarse sin restricciones en la UE y en los países de la AELC. |               |
|          | Directiva RoHS  |               |
| UK<br>CA | <b>UKCA</b>   | Reino Unido   |
|          | Regulaciones sobre compatibilidad electromagnética  |               |
|          | Normativa sobre equipos a presión (seguridad)   |               |
|          | Normativa sobre equipos radioeléctricos   |               |
|          | RoHS (restricción del uso de sustancias peligrosas)   |               |

## 11.4 Certificados

| Certificados                                |   |
|---|---|
| <b>Calibración <sup>1)</sup></b>            | <ul style="list-style-type: none"> <li>■ Sin</li> <li>■ 3.1 certificado de inspección según DIN EN 10204 (calibración en fábrica)</li> <li>■ Certificado de calibración DAkkS (trazable y acreditado según la norma ISO/IEC 17025)</li> </ul> |
| <b>Intervalo de calibración recomendado</b> | 1 año (en función de las condiciones de uso)  |

1) Calibrado en posición vertical con la conexión a presión hacia abajo.

Para homologaciones y certificaciones, véase el sitio web

Para más datos técnicos, consulte hoja técnica de WIKA CT 10.20 y la documentación del pedido.

# 11. Datos técnicos

## 11.5 Dimensiones en mm [pulg]

### 11.5.1 Manómetro digital

ES

#### CPG1200 sin tapa protectora

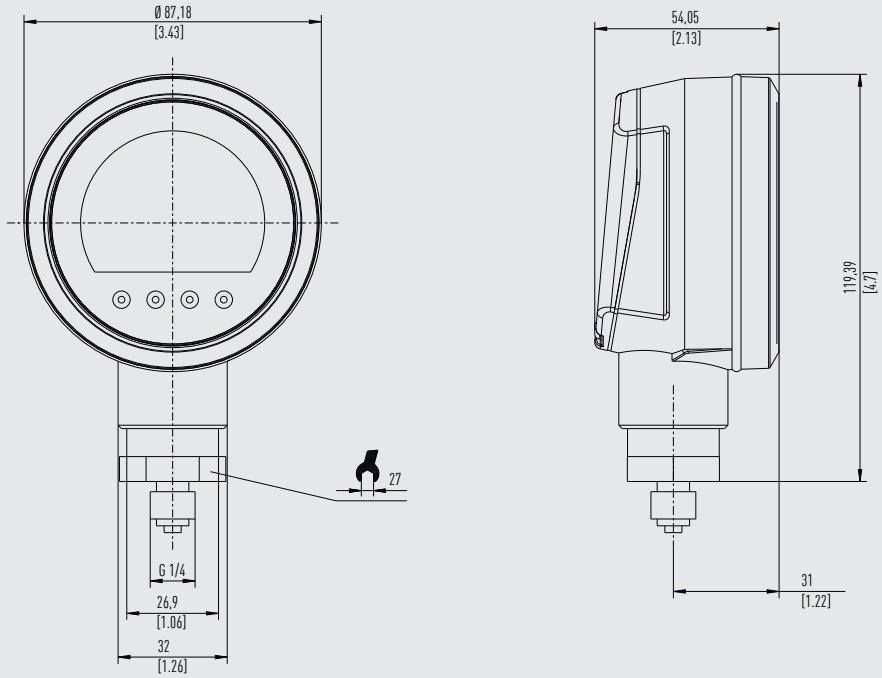



## CPG1200 con tapa protectora

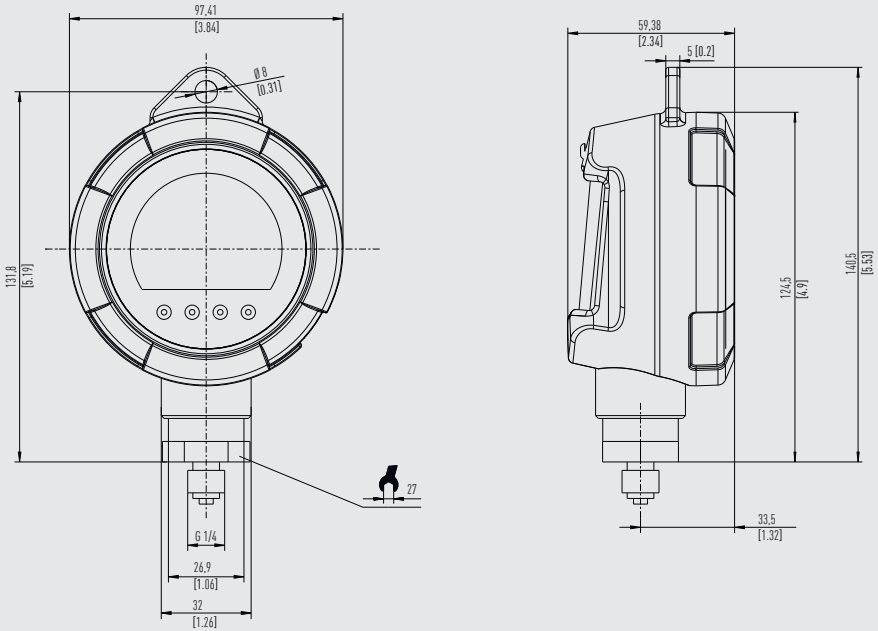

### 11.5.2 Conexiones a proceso

#### Ancho de llave 27 mm, G 1/4 B según EN 837

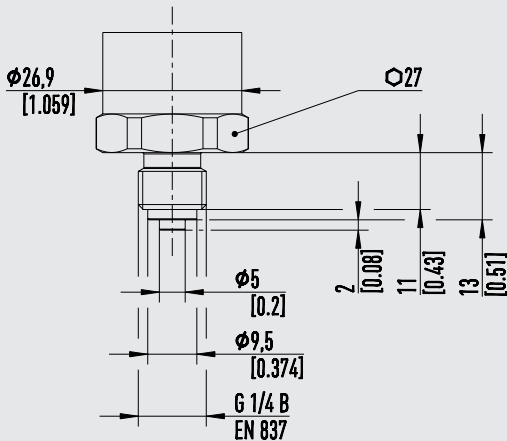

# 11. Datos técnicos

ES

EN 837

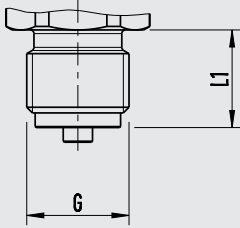

14280340

| G     | L1        |
|-------|-----------|
| G ¼ B | 13 [0,51] |
| G ½ B | 20 [0,79] |

EN 837

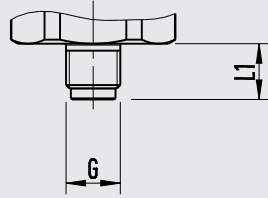

14280340

| G     | L1        |
|-------|-----------|
| G ⅛ B | 15 [0,59] |

ANSI/ASME B1.20.1

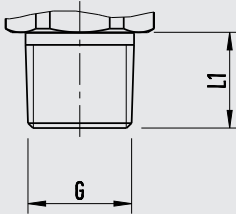

14280340

| G     | L1        |
|-------|-----------|
| ¼ NPT | 13 [0,51] |

## 12. Accesorios





### 12. Accesorios

| Descripción <sup>1)</sup>  | Código                      |
|--|-----------------------------|
|  <p><b>Pilas alcalinas - Homologadas Ex</b><br/>3 x 1,5 V AA</p>  | <p>CPG-A-12-</p> <p>-A-</p> |
|  <p><b>Cable micro-USB tipo B a USB</b><br/>Longitud: 2 m [6,6 ft]</p> <p> <b>¡No debe utilizarse en zonas potencialmente explosivas!</b></p>  | <p>-M-</p>                  |
|  <p><b>Memoria USB Bluetooth®</b></p>   | <p>-U-</p>                  |
|  <p><b>Fuente de alimentación USB</b><br/>Fuente de alimentación, DC 5 V con conector Micro-USB tipo B<br/>1.000 mA</p> <p> <b>¡No debe utilizarse en zonas potencialmente explosivas!</b></p> | <p>-P-</p>                  |
|  <p><b>Tapa de protección - Homologación Ex</b><br/>Para caja CPG1200</p>  | <p>-B-</p>                  |
|  <p><b>Maletín de plástico</b><br/>Para almacenamiento y transporte de 1 CPG1200</p> <p> <b>¡El maletín de plástico no puede utilizarse en atmósferas potencialmente explosivas!</b></p>   | <p>-H-</p>                  |
|  <p><b>Maletín de plástico</b><br/>Para almacenamiento y transporte de 3 CPG1200</p> <p> <b>¡El maletín de plástico no puede utilizarse en atmósferas potencialmente explosivas!</b></p>   | <p>-I-</p>                  |

ES

## 12. Accesorios

ES

| Descripción <sup>1)</sup>   | Código   |     |
|---|--|-----|
|   | CPG-A-12-  |     |
|  | <p><b>Maletín de plástico</b><br/>Para 1 manómetro digital, 1 bomba de prueba manual hidráulica CPP700-H/ CPP1000-H, accesorios</p> <p> <b>¡El maletín de plástico no puede utilizarse en atmósferas potencialmente explosivas!</b></p> | -K- |
|   | <p>Para 1 manómetro digital, 1 bomba de prueba manual neumática CPP10-H o CPP30</p> <p> <b>¡El maletín de plástico no puede utilizarse en atmósferas potencialmente explosivas!</b></p>   | -L- |
|  | <p><b>Juego de juntas</b><br/>Compuesto de:</p> <ul style="list-style-type: none"> <li>■ 4 juntas USIT G 1/2</li> <li>■ 2 juntas USIT G 1/4</li> <li>■ Depósito de plástico</li> </ul>   | -D- |
| <b>Datos del pedido para su consulta:</b>   |  |     |
| <p><b>1. Código: CPG-A-12</b><br/><b>2. Opción:</b></p>                           | <p>↓<br/>[   ]</p>   |     |

1) Las ilustraciones son a título de ejemplo y pueden cambiar en función del estado de la técnica en cuanto a diseño, composición del material y representación

Accesorios WIKA online en [www.wika.es](http://www.wika.es).



## EU-Konformitätserklärung EU Declaration of Conformity

Dokument Nr. 14597034  
Document No.

Revision 01  
Issue

Wir erklären in alleiniger Verantwortung, dass die mit CE gekennzeichneten Produkte  
We declare under our sole responsibility that the CE marked products

**Typenbezeichnung**  
Type Designation CPG1200

**Beschreibung**  
Description Digitalmanometer  
Digital Pressure Gauge

gemäß gültigem Datenblatt  
according to the valid data sheet CT 10.20

mit den nachfolgenden relevanten Harmonisierungsvorschriften  
der Union übereinstimmen  
are in conformity with the following relevant Union harmonisation  
legislation

Angewandte harmonisierte Normen:  
Applied harmonised standards:

2011/65/EU Gefährliche Stoffe (RoHS)  
Hazardous substances (RoHS)

EN IEC 63000:2018

2014/68/EU Druckgeräterichtlinie (DGRL) <sup>(1)</sup>  
Pressure Equipment Directive (PED) <sup>(1)</sup>

2014/30/EU Elektromagnetische Verträglichkeit (EMV) <sup>(2)</sup>  
Electromagnetic Compatibility (EMC) <sup>(2)</sup>

EN 61326-1:2013  
stimmt auch überein mit/also complies with  
EN IEC 61326-1:2021

Gesundheit und Sicherheit (Artikel 3 (1) a))  
Protection of health and safety (Article 3 (1) (a))  
EN 61010-1:2010 + A1:2019 + A1:2019 /AC:2019  
EN 62479:2010

2014/53/EU Funkanlagen (RED) <sup>(3)</sup>  
Radio Equipment (RED) <sup>(3)</sup>

Elektromagnetische Verträglichkeit (Artikel 3 (1) b))  
Electromagnetic compatibility (Article 3 (1) b))

EN 61326-1:2013  
stimmt auch überein mit/also complies with  
EN IEC 61326-1:2021

EN 301 489-1 V2.2.3  
EN 301 489-17 V3.2.4

Effiziente Nutzung Frequenzspektrum (Artikel 3 (2))  
Effective use of spectrum (Article 3 (2))  
EN 300 328 V2.2.2

(1) PS > 1,000 bar (> 14,500 psi); Modul A, druckhaltendes Ausrüstungsteil  
PS > 1,000 bar (> 14,500 psi); Module A, pressure accessory

(2) Nur für CPG1200-\*\*\*-U / For CPG1200-\*\*\*-U only

(3) Nur für CPG1200-\*\*\*-B / For CPG1200-\*\*\*-B only

Unterzeichnet für und im Namen von / Signed for and on behalf of

**WIKAL Alexander Wiegand SE & Co. KG**  
Klingenberg, 2023-06-02

**Roland Stapf, Head of Quality Assurance**  
Process Instrumentation Corporate Quality

WIKAL Alexander Wiegand SE & Co. KG  
Alexander-Wiegand-Straße 30  
63911 Klingenberg  
Germany  
WEEE-Reg.-Nr. DE 92770372  
Rev. 04/2023

Tel. +49 9372 132-0  
Fax +49 9372 132-400  
E-Mail info@wika.de  
www.wika.de

Kommanditgesellschaft; Sitz Klingenberg –  
Amtsgericht Aschaffenburg HRA 1819

Komplementärin:  
WIKAL International SE - Sitz Klingenberg -  
Amtsgericht Aschaffenburg HRB 10505  
Vorstand: Alexander Wiegand  
Vorstand/des Aufsichtsrats: Prof. Dr. Roderich C. Thümmel  
22AR-04576



ES

## UK Declaration of Conformity

Document No. 14597036

Issue 01

We declare under our sole responsibility that the UKCA marked products

**Type Designation** CPG1200  
**Description** Digital Pressure Gauge  
 according to the valid data sheet CT 10.20  
 comply with the applicable UK Statutory Requirements Applied designated standards <sup>(0)</sup>

The Restriction of the Use of Certain Hazardous Substances  
 in Electrical and Electronic Equipment Regulations 2012 No. 3032 (as amended) EN IEC 63000:2018

Pressure Equipment (Safety) Regulations 2016 No. 1105 (as amended) <sup>(1)</sup>  
 Electromagnetic Compatibility Regulations 2016 No. 1091 (as amended) <sup>(2)</sup>  
 EN 61326-1:2013  
 also complies with  
 EN IEC 61326-1:2021

Radio Equipment Regulations 2017 No. 1206 (as amended) <sup>(3)</sup>  
 EN 61326-1:2013  
 also complies with  
 EN IEC 61326-1:2021  
 EN 301 489-1 V2.2.3  
 EN 301 489-17 V3.2.4  
 Effective use of spectrum (Article 3 (2))  
 EN 300 328 V2.2.2

(0) At the time of writing this document designated standards are prefixed "BS", "EN", "EN ISO" or "EN IEC". Where the designated standard specified in the notice of publication is prefixed "EN" it is acceptable to reference this version in technical documentation, or a version of the same standard with a national prefix. For more information see <https://www.gov.uk/guidance/designated-standards>.

- (1) PS > 1,000 bar (> 14,500 psi); Module A, pressure accessory
- (2) For CPG1200-\*\*\*-U only
- (3) For CPG1200-\*\*\*-B only

Signed for and on behalf of

**WIKAL Alexander Wiegand SE & Co. KG**  
 Klingenberg, 2023-06-02

**Matthias Kirch, Vice President**  
 Process Instrumentation Pressure

**Roland Stapf, Head of Quality Assurance**  
 Process Instrumentation Corporate Quality

WIKAL Alexander Wiegand SE & Co. KG  
 Alexander-Wiegand-Straße 30  
 63911 Klingenberg  
 Germany  
 VDEE-Reg.-Nr. DE 92770372  
 042023

Tel. +49 9372 132-0  
 Fax +49 9372 132-406  
 E-Mail [info@wika.de](mailto:info@wika.de)  
[www.wika.de](http://www.wika.de)

Kommanditgesellschaft: Sitz Klingenberg –  
 Amtsgericht Aschaffenburg HRA 1819

Komplementärin:  
 WIKAL International SE – Sitz Klingenberg –  
 Amtsgericht Aschaffenburg HRB 10505  
 Vorstand: Alexander Wiegand  
 Vorsitzender des Aufsichtsrats: Prof. Dr. Roderich C. Thümmel  
 Z2AR-04576



La liste des filiales WIKA dans le monde est disponible sur [www.wika.fr](http://www.wika.fr).  
La lista de las sucursales WIKA en el mundo puede consultarse en [www.wika.es](http://www.wika.es).



**Importer for UK**  
**WIKA Instruments Ltd**  
Unit 6 and 7 Goya Business park  
The Moor Road  
Sevenoaks  
Kent  
TN14 5GY



**WIKA Alexander Wiegand SE & Co. KG**  
Alexander-Wiegand-Straße 30  
63911 Klingenberg • Germany  
Tel. +49 9372 132-0  
[info@wika.de](mailto:info@wika.de)  
[www.wika.de](http://www.wika.de)